

# ДОГОВОР ЗА ВЪЗЛАГАНЕ НА ОБЩЕСТВЕНА ПОРЪЧКА

№ .....111.....

Днес, 29.09.2020 г., в гр. София, между:

**ПРОКУРАТУРА НА РЕПУБЛИКА БЪЛГАРИЯ**, бул. „Витоша“ № 2, с ИН по ДДС № BG 121817309, ЕИК по БУЛСТАТ 121817309, представлявана от Мирослава Емилова Райковска – Горанова – главен секретар на Администрацията на главния прокурор, определено длъжностно лице на основание чл. 7, ал. 1 от ЗОП, съгласно Заповед № РД-04-116/09.04.2020 г. на главен прокурор на Република България, наричана по-нататък в Договора **ВЪЗЛОЖИТЕЛ**, от една страна

и

**„Порше БГ“ ЕООД**, със седалище и адрес на управление: гр. София, Бизнес парк София, бл. 5А, ет. 3, ж.к. „Младост“ 4, п.к. 1766, ЕИК 131258238 и ДДС номер BG131258238, представлявано от Маркус Татцер, в качеството на управител, наричано за краткост **ИЗПЪЛНИТЕЛ**, от друга страна,

(**ВЪЗЛОЖИТЕЛЯТ** и **ИЗПЪЛНИТЕЛЯТ** наричани заедно **„Страните“**, а всеки от тях поотделно **„Страна“**);

на основание чл. 112 от Закона за обществените поръчки (ЗОП) и Решение № ОПИ-401/31.07.2020 г. на **ВЪЗЛОЖИТЕЛЯ** за определяне на **ИЗПЪЛНИТЕЛ** на обществена поръчка с предмет: „Доставка на автомобили по 3 (три) обособени позиции: Обособена позиция № 1 „Доставка на леки автомобили тип „седан“ (4x4)“; Обособена позиция № 2 „Доставка на леки автомобили с повишена проходимост“ и Обособена позиция № 3 „Доставка на пътнически микробус с повишена проходимост“, се сключи този договор (**„Договора/Договорът“**) за възлагане на обществена поръчка, с предмет: „Доставка на автомобили по 3 (три) обособени позиции: Обособена позиция № 1 „Доставка на леки автомобили тип „седан“ (4x4)“; Обособена позиция № 2 „Доставка на леки автомобили с повишена проходимост“ и Обособена позиция № 3 „Доставка на пътнически микробус с повишена проходимост“ по обособена позиция № 1.

## I. ПРЕДМЕТ НА ДОГОВОРА

### Член 1. Предмет

(1.1) Възложителят възлага, а Изпълнителят приема да извърши **доставка и гаранционно (сервизно) обслужване** на 8 (осем) броя нови автомобили, съгласно Техническата спецификация на Възложителя, (Приложение № 1) и детайлно описани в Техническото и Ценово предложение на Изпълнителя (Приложения №2 и № 3), неразделна част от Договора и в съответствие с изискванията на настоящия Договор.

(1.2) Видът, техническите данни и характеристики на автомобилите, които следва да достави Изпълнителят, са подробно посочени в Техническата спецификация на Възложителя, (Приложения № 1) и в Техническото предложение на Изпълнителя (Приложения № 2), представляващи неразделна част от настоящия Договор.

(1.3) Изпълнителят се задължава да осигурява гаранционно (сервизно) обслужване на доставените автомобили по ал. (1.1) в рамките на гаранционния срок по алинея (4.3). Материалите, консумативите, дейностите и условията на сервизното обслужване са описани в Техническото предложение на Изпълнителя и следва да отговарят на Техническите спецификации на Възложителя.

## II. ЦЕНИ И НАЧИН НА ПЛАЩАНЕ

### Член 2. Цена

(2.1) За изпълнението на предмета на Договора, Възложителят се задължава да заплати на Изпълнителя обща цена в размер на 548 936,00 лева без ДДС (*петстотин четиридесет и осем хиляди деветстотин тридесет и шест лева*) и 658 723,20 лева (*шестстотин петдесет и осем хиляди и седемстотин двадесет и три лева и двадесет стотинки*) с включен ДДС, съгласно Ценовото му предложение (Приложения № 3), неразделна част от настоящия Договор.

(2.2) Цената по алинея 2.1 е образувана както следва:

1. Цената за доставка на автомобилите, предмет на Договора е в размер на: 535 600,00 лева без ДДС (*петстотин тридесет и пет хиляди и шестстотин лева*) и 642 720,00 лева (*шестстотин четиридесет и две хиляди седемстотин и двадесет лева*) с включен ДДС;

2. Цената за гаранционна (сервизна) поддръжка на автомобилите, предмет на Договора е в размер на: 13 336,00 лева без ДДС (*тринадесет хиляди триста тридесет и шест лева*) и 16 003,20 лева (*шестнадесет хиляди и три лева и двадесет стотинки*) с включен ДДС;

3. Цената за доставка на един брой автомобил, предмет на Договора е в размер на: 66 950,00 лева без ДДС (*шестдесет и шест хиляди деветстотин и петдесет лева*) и 80 340,00 лева (*осемдесет хиляди триста и четиридесет лева*) с включен ДДС;

4. Цената за гаранционна (сервизна) поддръжка на един брой автомобил, предмет на Договора е в размер на: 1667,00 лева без ДДС (*хиляда шестстотин шестдесет и седем лева*) и 2000,40 лева (*две хиляди лева и четиридесет стотинки*) с включен ДДС.

(2.3) Посочените цени са крайни и включват всички разходи и възнаграждения на Изпълнителя за изпълнение на предмета на настоящия Договор, като не само: разходите за придобиване, съответно прехвърляне на правото на собственост върху автомобилите на Възложителя, за доставка на автомобилите, за транспортиране на автомобилите до мястото за доставка, за транспортиране на автомобилите до сервиз за извършване на гаранционното (сервизно) обслужване и обслужване, в случай на рекламации, за заплащане на продуктова такса (екотакса), всички разходи за извършване на гаранционна поддръжка в срока на гаранцията (за труд, резервни части и консумативи), както и разходите за отстраняване от Изпълнителя на всички технически неизправности и повреди, възникнали не по вина на Възложителя и покрити от гаранционните условия и гаранционната отговорност на Изпълнителя.

(2.4) Посочените в настоящия Договор цени са крайни и остават непроменени за срока на действието му, освен в случаите по чл.18.1 от Договора.

### Член 3. Начин на плащане

(3.1) Плащанията се извършват в български лева, с платежно нареждане по следната банкова сметка, посочена от Изпълнителя:

чл. 72 от ДОПК

Изпълнителят е длъжен да уведомява писмено Възложителя за всички последващи промени на банковата му сметка в срок до 3 (три) дни, считано от момента на промяната. В случай че Изпълнителят не уведоми Възложителя в този срок, счита се, че плащанията по посочената в настоящия член банкова сметка са надлежно извършени.

(3.2) Плащането на цената по алинея (2.1) от настоящия Договор се извършва, както следва:

(3.2.1.) Възложителят заплаща авансово 100% (с думи: сто процента) от цената по алинея (2.1) в размер на 658 723,20 лева (*шестстотин петдесет и осем хиляди и седемдесет и пет лева и двадесет стотинки*), в срок до 10 (десет) работни дни от подписване на настоящия Договор и предоставяне от Изпълнителя на Възложителя на фактура, както и гаранция, обезпечаваша авансовото плащане в размера на авансовото плащане или сумата от 658 723,20 лева (*шестстотин петдесет и осем хиляди и седемстотин двадесет и три лева и двадесет стотинки*), в една от формите посочени в член 10 от

срок до 3 (три) дни след връщане или усвояване на аванса. Авансът се счита за усвоен след подписване на Приемо-предавателния протокол по алинея (5.3), респективно по алинея (5.5) от настоящия Договор.

(3.3) За дата на плащането, се счита датата на заверяване на банковата сметка на Изпълнителя със съответната дължима сума.

### **III. СРОКОВЕ, МЯСТО И УСЛОВИЯ НА ДОСТАВКА. ПРЕМИНАВАНЕ НА СОБСТВЕНОСТТА И РИСКА**

#### **Член 4.Срокове и място на доставка**

(4.1) Настоящият Договор влиза в сила от датата на неговото сключване. Срокът на настоящия Договор изтича след изтичането на гаранционния срок на автомобилите, предмет на Договора, посочен в алинея (4.3) и удовлетворяването на всички претенции на Възложителя, свързани с гаранционната отговорност на Изпълнителя.

(4.2) Срокът за доставката на автомобилите е до 120 (сто и двадесет) календарни дни, считано от датата на подписване на настоящия Договор.

(4.3) Гаранционният срок на всеки от автомобилите е 5 (пет) години или 150 000 км, което от двете събития настъпи първо, считано от датата на приемане на автомобила от Възложителя, с подписване на приемо-предавателен протокол.

(4.4) Мястото на доставка на автомобилите е в гр. София, от склад на ИЗПЪЛНИТЕЛЯ.

#### **Член 5. Условия на доставка**

(5.1) Изпълнителят се задължава да достави и предаде на Възложителя всеки един от автомобилите, предмет на доставка, окомплектован както следва:

1. оборудвани с обезопасителен триъгълник, аптечка, пожарогасител и светлоотразителна жилетка (съгласно Закона за движение по пътищата);

2. окомплектовани, съгласно изискванията на производителя, с комплект ключове, резервна гума, комплект инструменти за смяна на гуми и др.;

3. с извършен предпродажбен сервиз;

4. зареден с всички необходими за експлоатацията му течности и материали;

5. с необходимите за регистрацията им документи, включително документи за платени данъци, мита, такси, фактури и приемо-предавателни протоколи;

6. сертификати за съответствие, гаранционна и сервизна книжка, паспорти или други документи от производителя, съдържащ технически данни и характеристики;

7. с инструкция за експлоатация на български език, както и документация, съдържаща препоръки за правилна експлоатация;

(5.2) При доставката на всеки автомобил, Изпълнителят предоставя на Възложителя надлежно оформена фактура – оригинал, подписана от Изпълнителя за всеки автомобил поотделно, който следва да бъде доставен, съдържаща основание – номер на договора, номер на шаси, модел, марка и кубатура на автомобила.

(5.3) Доставката и предаването/получаването на всеки конкретен автомобил се удостоверява с подписване в два екземпляра на двустранен приемо-предавателен протокол („Приемо-предавателен протокол“) от Страните или техни упълномощени представители, след проверка за: отсъствие на явни Несъответствия, окомплектовката на доставката и представяне на документите в съответствие с алинея(5.1) и (5.2) и съответствие на автомобила с техническите характеристики, представени в Техническото предложение на Изпълнителя и Техническата спецификация на Възложителя. Приемо-предавателният протокол съдържа основанието за съставянето му (номер на договора), номер на шаси на автомобила, предмет на доставка. Проектът на Приемо-предавателен протокол се изготвя от Изпълнителя.

(5.4) Изпълнителят уведомява Възложителя писмено в срок от 5 (пет) дни предварително за конкретните дати и час, на които ще се изпълняват доставките. При предаването на автомобилите,

Изпълнителят осигурява на Възложителя необходимото според обстоятелствата време да ги прегледа за Несъответствия, като същото не може да надвишава 5 (пет) дни.

(5.5) При констатиране на явни Несъответствия, по смисъла на алинея (5.6) на доставените автомобили, Възложителят има право да откаже да подпише приемо-предавателен протокол. В тези случаи, Страните подписват **констативен протокол**, в който се описват констатираните Несъответствия, съобразно алинея (5.6). След отстраняване на Несъответствията, Страните подписват двустранен Приемо-предавателен протокол за приемане на доставката.

(5.6) При „Несъответствия“ (явни или скрити дефекти, липси, недостатъци, несъответствия на автомобилите с Техническата спецификация на Възложителя и/или Техническото предложение на Изпълнителя и/или с изискванията за окомплектовка на автомобилите и документите в съответствие с алинея (5.1) и (5.2) се прилага някоя от следните варианти:

1. Изпълнителят заменя автомобила или частта с Несъответствия с такива притежаващи характеристиките в Техническата спецификация или по-високи, само в случай че последното не води до промяна на предмета на поръчката и цената по Договора, посочена в Ценовата оферта на Изпълнителя и Несъответствието е открито преди регистрацията на автомобила в КАТ, в случаите при които се налага замяна на автомобил; или

2. Изпълнителят отстранява Несъответствието в срок и по ред посочени в констативния протокол и/или съобразно гаранционните условия; или

3. Цената по Договора се намалява съответно с цената на автомобила или частта с Несъответствия, ако това не води до промяна в предмета на поръчката или със сумата на разходите за отстраняване на Несъответствието.

(5.7) В случай че Несъответствието на доставените автомобили е толкова съществено, че прилагането на някой от вариантите по алинея (5.6) ще доведе до промяна на предмета на поръчката, или в случай, че Изпълнителят забави доставката на автомобилите или отстраняването на Несъответствията с повече от 30 (тридесет) дни, от предвидения срок за доставка в алинея (4.2), съответно от срока, посочен в констативния протокол, Възложителят има право да прекрати договора, както и право да получи неустойка в размер на сумата по гаранцията за изпълнение на Договора, както и да получи обратно всички платени авансово от Възложителя суми, с изключение на авансово платените суми за продуктите, които са доставени от Изпълнителя и приети от Възложителя, включително да усвои сумите по предоставените гаранции. Страните се споразумяват изрично, че прилагането на варианта по алинея (5.6), точка (5.6.1.), а именно – замяна на несъответстващ автомобил с нов по отношение на автомобили с Несъответствия, може да бъде извършено само до подписване на Приемо-предавателния протокол по алинея (5.3) или (5.5) и преди регистрацията на автомобилите в КАТ.

(5.8) Подписването на приемо-предавателния протокол по алинея (5.3) или алинея (5.5) без забележки има силата на приемане на доставката от страна на Възложителя, освен в случаите на "скрити Несъответствия", които не могат да бъдат установени при обикновения преглед на автомобилите или на Несъответствия, проявили се в рамките на гаранционния срок. Приемането на доставката на автомобилите с Приемо-предавателния протокол няма отношение към установените впоследствие в гаранционния срок несъответствия, които Изпълнителят е длъжен да отстрани за своя сметка, в съответствие с гаранционните условия.

(5.9) В случаите на Несъответствия, посочени в констативния протокол по алинея (5.5) Възложителят не дължи заплащане на цената по алинея 3.2.1. *или 100% от цената на доставката – изписва се стойността в окончателния договор* преди отстраняването им и изпълненията на останалите условия за плащане, предвидени в Договора.

(5.10) Когато Изпълнителят е сключил договор/договори за подизпълнение, работата на подизпълнителите се приема от Възложителя в присъствието на Изпълнителя и подизпълнителя.

#### **Член 6. Преминаване на собствеността и риска**

(6.1) Собствеността и рискът от случайно повреждане или погиване върху автомобилите, предмет на доставка, преминава от Изпълнителя върху Възложителя от датата на приемането им, вписана в Приемо-предавателния протокол по алинея (5.3), респективно по алинея (5.5).

### **IV. ПРАВА И ЗАДЪЛЖЕНИЯ НА ИЗПЪЛНИТЕЛЯ**

#### **Член 7.**

(7.1) Изпълнителят се задължава да достави автомобилите, предмет на настоящия Договор, отговарящи на техническите параметри, представени в Техническото предложение на Изпълнителя и на Техническата спецификация на Възложителя, окомплектовани съгласно изискванията на настоящия Договор и придружени със съответните документи, както и да прехвърли собствеността върху тях на Възложителя.

(7.2) Изпълнителят е длъжен да изпълни задълженията си по Договора и да упражнява всичките си права, с оглед защита интересите на Възложителя.

(7.3) Изпълнителят се задължава да подготви необходимите документи, за регистрация на автомобилите в КАТ.

(7.4) Изпълнителят се задължава да извършва текуща поддръжка и сервизно обслужване на автомобилите в рамките на гаранционния срок, при условията и сроковете на този Договор, съответно при условията на гаранцията.

(7.5) Изпълнителят се задължава да отстранява за своя сметка и в договорените срокове всички Несъответствия на доставените автомобили проявени и/или открити в рамките на гаранционния срок, констатирани и предявени по реда на настоящия Договор и съгласно гаранционните условия. Изпълнителят се задължава при отстраняване на Несъответствия, както и при извършване на гаранционното обслужване да влага само оригинални резервни части, материали и консумативи.

(7.6) При точно и навременно изпълнение на задълженията си по настоящия Договор, Изпълнителят има право да получи цената по Договора, съгласно определения начин на плащане.

(7.7) Изпълнителят се задължава да сключи договор/договори за подизпълнение с посочените в офертата му подизпълнители в срок от 3 (три) дни от сключване на настоящия Договор. В срок до 3 дни от сключването на договор за подизпълнение или на допълнително споразумение за замяна на посочен в офертата подизпълнител изпълнителят изпраща копие на договора или на допълнителното споразумение на възложителя заедно с доказателства, че са изпълнени условията по чл. 66, ал. 2 и 11 ЗОП.

(7.8) Изпълнителят има право да иска от Възложителя необходимото съдействие за осъществяване на работата по Договора, включително предоставяне на нужната информация и документи за изпълнение на Договора.

### **V. ПРАВА И ЗАДЪЛЖЕНИЯ НА ВЪЗЛОЖИТЕЛЯ**

#### **Член 8.**

(8.1) Възложителят се задължава да заплати общата цена по алинея (2.1) от този Договор, съгласно условията и по начина, посочен в него.

(8.2) Възложителят се задължава да приеме доставката на автомобилите, предмет на договора по реда на алинея (5.3), ако отговарят на договорените изисквания, в срок до 5 (пет) работни дни след писменото му уведомяване.

(8.3) Възложителят има право да иска от Изпълнителя да изпълни доставката на автомобилите на посочения в алинея(4.4) от договора адрес, в срок и без отклонения от договорените изисквания.

(8.4) Възложителят има право да получава информация по всяко време относно подготовката, хода и организацията по изпълнението на доставката и дейностите, предмет на Договора.

(8.5) Възложителят има право на рекламация за доставените по Договора автомобили, при условията посочени в настоящия Договор.

(8.6) Възложителят има право да изисква от Изпълнителя замяната на несъответстващ с Техническите спецификации и/или дефектен автомобил само при условията на настоящия Договор и преди регистрацията му в КАТ, както и отстраняване на Несъответствия по реда и в сроковете, определени в настоящия Договор и в условията по гаранцията.

(8.7) Възложителят има право да откаже приемането на доставката, когато Изпълнителят не спазва изискванията на Договора и Техническата спецификация, докато Изпълнителят не изпълни изцяло своите задължения съгласно условията на Договора, или да откаже да изплати частично или изцяло договорената цена.

(8.8) Възложителят има право да изисква от Изпълнителя да сключи и да му представи договори за подизпълнение с посочените в офертата му подизпълнители.

(8.9) Възложителят е длъжен да следи и осигурява извършването на поддръжка и сервиз на автомобилите в рамките на гаранционния срок, при условията и сроковете на този Договор, съответно при условията на гаранцията.

(8.10) Възложителят е длъжен да не разпространява под каквато и да е форма всяка предоставена му от Изпълнителя информация, имаща характер на търговска тайна и изрично упомената от Изпълнителя като такава в представената от него оферта.

## VI. ГАРАНЦИОННА ОТГОВОРНОСТ И ГАРАНЦИОННО ОБСЛУЖВАНЕ

### Член 9.

#### **(9.1) Гаранционна отговорност**

(9.1.1) Изпълнителят гарантира пълната функционална годност на доставените автомобили съгласно договореното предназначение, както и съгласно Техническото предложение, Техническата спецификация и стандарти.

(9.1.2) В рамките на гаранционния срок Изпълнителят отстранява със свои сили и средства всички повреди и/или Несъответствия на автомобилите, съответно подменя дефектирали части и/или компоненти с нови, съгласно гаранционните условия и Техническото предложение на Изпълнителя.

(9.1.3) Рекламационното съобщение на Възложителя може да бъде изпратено по факс, телефон, електронна поща или обикновена поща. Изпълнителят е длъжен да осигури преглед на автомобила от свои квалифицирани представители в срок от 3 (три) дни, от получаване на рекламационното съобщение на Възложителя. След преглед на автомобила от квалифицирани представители на Изпълнителя се съставя констативен протокол за вида на повредата и/или Несъответствието, работите и срокът необходими за отстраняването ѝ в два еднообразни екземпляра.

(9.1.4) Изпълнителят се задължава да отстрани настъпила повреда и/или Несъответствието в срок от 5 (пет) дни, считано от датата на констатирането им. При невъзможност за отстраняване на настъпила повреда и/или Несъответствие в срок до 10 (десет) дни, Изпълнителят осигурява на Възложителя оборотен автомобил от същия или подобен клас, до пълното отстраняване на повреда и/или Несъответствие, като гаранционният срок на автомобилите, в процес на поправяне, се удължава със срока през който е траело отстраняването на повредата.

#### **(9.2) Гаранционно (сервизно) обслужване**

(9.2.1) Изпълнителят се задължава да осигури на Възложителя гаранционно (сервизно) обслужване на автомобилите в гаранционния срок посочен в алинея (4.3), който започва да тече от датата на приемане на автомобилите и подписване на приемо-предавателен протокол за съответния автомобил. Изпълнителят се задължава да извършва с предимство сервизно обслужване на автомобилите на Възложителя по време на целия гаранционен период, в срок до 3 (три) работни дни от постъпване на заявка за обслужване от страна на Възложителя. Гаранционното обслужване се осъществява в сервиз на Изпълнителя, или в негови сервизи, посочени в Приложение № 4 към настоящия Договор.

## **VII. ГАРАНЦИЯ ЗА ИЗПЪЛНЕНИЕ. ГАРАНЦИЯ ЗА АВАНСОВО ПЛАЩАНЕ**

### **Член 10. Видове гаранции, размер и форма на гаранциите**

#### **(10.1) Видове и размер на гаранциите**

(10.1.1) Изпълнителят гарантира изпълнението на произтичащите от настоящия Договор свои задължения с гаранция за изпълнение в размер на 5% (пет) от стойността на Договора по алинея (2.1) или сумата от 27 446,80 (двадесет и седем хиляди четиристотин четиридесет и шест лева и осемдесет стотинки);

(10.1.2) Изпълнителят предоставя гаранция за обезпечаване на авансовото плащане в размер на 100 % от цената на Договора по алинея (2.1) или сумата от 658 723,20 лева (*шестстотин петдесет и осем хиляди и седемстотин двадесет и три лева и двадесет стотинки*) лева.

(10.1.3) Изпълнителят представя документи за внесени гаранции за изпълнение на Договора и за гарантиране на авансовото плащане към датата на сключването му.

#### **(10.2) Форма на гаранциите**

(10.2.1) Изпълнителят избира формата на гаранцията измежду една от следните: (а) парична сума внесена по банковата сметка на Възложителя; (б) банкова гаранция; или (в) застраховка.

### **Член 11. Изисквания по отношение на гаранциите**

(11.1) Когато гаранцията се представя във вид на **парична сума**, тя се внася по следната банкова сметка на Възложителя:

Прокуратура на Република България;

Банка: Българска народна банка,

Банков код BIC: BNBGBGSD,

Банкова сметка IBAN: BG 37 BNBG 9661 3300 1391 01.

Всички банкови разходи, свързани с преводите на сумата са за сметка на Изпълнителя;

(11.2) Когато Изпълнителят представя банкова гаранция се представя оригиналът ѝ, като тя е безусловна, неотменяема и непрехвърляема, като покрива 100 % (сто процента) от стойността на гаранцията за изпълнението му и/или от гаранцията за обезпечаване на авансовото плащане със срок на валидност, срокът на действие на Договора, плюс 30 (тридесет) дни за гаранцията за изпълнение и срокът за усвояване на авансовото плащане плюс 30 (тридесет) дни за гаранцията обезпечаваща авансовото плащане.

(11.2.1) Страните се съгласяват в случай на учредяване на банкова гаранция, тя да съдържа условие, че при първо поискване банката следва да заплати сумата по гаранцията независимо от направените възражения и защита, възникващи във връзка с основните задължения.

(11.2.2) Всички банкови разходи, свързани с обслужването на превода на гаранцията, включително при нейното възстановяване, са за сметка на Изпълнителя.

(11.3). Застраховката, която обезпечава изпълнението, чрез покритие на отговорността на Изпълнителя, е със срок на валидност, срока на действие на договора, плюс 30 (тридесет) дни, съответно застраховка, която обезпечава авансовото плащане е със срок до усвояване на авансовото плащане плюс 90 (деветдесет) дни. Възложителят следва да бъде посочен като трето ползващо се лице по тази застраховка. Застраховката следва да покрива отговорността на Изпълнителя при пълно или частично неизпълнение на Договора, включително при неусвояване или невръщане на авансовото плащане и не може да бъде използвана за обезпечение на неговата отговорността по друг договор. Разходите по сключването на застрахователния договор и поддържането на валидността на застраховката за изисквания срок, както и по всяко изплащане на застрахователно обезщетение в полза на възложителя, при наличие на основание за това, са за сметка на Изпълнителя.

### **Член 12. Задържане и освобождаване на гаранциите**

(12.1). Възложителят освобождава гаранцията за изпълнение на Договора на етапи и при условия, както следва:

(12.1.1) частично освобождаване в размер на 4 % (четири процента) от стойността на Договора в размер на 21 957,44 (двадесет и една хиляди деветстотин петдесет и седем лева и четиридесет и четири стотинки) лева, в срок от 30 (тридесет) дни, след приемане на доставката на автомобилите и подписване на Приемо-предавателния протокол по алинея(5.3) съответно по алинея(5.5) без забележки, при условие че сумите по гаранцията не са задържани, или не са настъпили условия за задържането им;

(12.1.2) окончателно освобождаване на остатъчната сума по гаранцията се извършва в срок от 30 (тридесет) дни, след изтичане на гаранционния срок на автомобилите, посочен в алинея (4.3) от настоящия Договор, при условие, че Изпълнителят е изпълнил всички свои задължения по Договора и сумите по гаранцията не са задържани, или не са настъпили условия за задържането им.

(12.2) Ако Изпълнителят е представил банкова гаранция за изпълнение на Договора, преди частичното ѝ освобождаване следва да представи гаранция за изпълнение в остатъчния изискуем по Договора размер на гаранцията след приспадане на сумата по алинея (12.1.1).

(12.3) Ако Изпълнителят е внесъл гаранцията за изпълнение на Договора по банков път, Възложителят освобождава съответната част от нея в срока и при условията на алинея(12.1).

(12.4) Ако Изпълнителят е представил застраховка като гаранция за изпълнение на Договора, преди частичното ѝ освобождаване следва да представи гаранция за изпълнение в остатъчния изискуем по Договора размер на гаранцията след приспадане на сумата по алинея (12.1.1).

(12.5) Възложителят освобождава гаранцията обезпечаваша авансовото плащане в срок до 3 (три) дни след усвояване или връщане на аванса, като авансът се счита за усвоен при доставката на автомобилите и подписване на Приемо-предавателния протокол по алинея (5.3) съответно по алинея (5.5).

(12.6) Възложителят не дължи лихви, такси, комисионни или каквито и да било други плащания върху сумите по предоставените гаранции, независимо от формата, под която са предоставени.

(12.7) Гаранциите не се освобождават от Възложителя, ако в процеса на изпълнение на Договора е възникнал спор между Страните относно неизпълнение на задълженията на Изпълнителя и въпросът е отнесен за решаване пред съд. При решаване на спора в полза на Възложителя той може да пристъпи към задържане на гаранциите.

(12.8.) Възложителят има право да задържи изцяло или частично гаранцията за изпълнение и/или обезпечаваша авансовото плащане, при пълно или частично неизпълнение на задълженията по настоящия Договор от страна на Изпълнителя и/или при разваляне или прекратяване на настоящия Договор по вина на Изпълнителя, съответно при възникване на задължения за Изпълнителя за връщане на авансово платени суми. В тези случаи, Възложителят има право да задържи от гаранцията за изпълнение суми, покриващи отговорността на Изпълнителя за неизпълнението, а от гаранцията обезпечаваша авансовото плащане – сумата в размер на авансовото плащане, при условие, че същото не е задържано или върнато на Изпълнителя.

(12.9.) Възложителят има право да задържа от сумите по гаранцията за изпълнение суми равни на размера на начислените неустойки и обезщетения по настоящия Договор, поради непълно или частично изпълнение на задълженията на Изпълнителя.

(12.10) В случай на задържане от Възложителя на суми от гаранциите, Изпълнителят е длъжен в срок до 3 (три) дни да допълни съответната гаранция до размера ѝ, уговорен в алинея (10.1), като внесе усвоената от Възложителя сума по сметка на Възложителя, или учреди банкова гаранция за сума в размер на усвоената или да застрахова отговорността си до размера в алинея (10.1).

## VIII. НЕУСТОЙКИ

### Член 13.

(13.1) При забавено изпълнение на задължения по Договора от страна на Изпълнителя в нарушение на уговорените в този Договор срокове, същият заплаща на Възложителя неустойка в размер на 0,5% от сумата по алинея 2.2 за всеки просрочен ден, но не повече от 5 % от цената на съответната дейност по алинея (2.2).



(13.2) При забава на Възложителя за изпълнение на задълженията му за плащане по Договора, същият заплаща на Изпълнителя неустойка в размер на 0,5 % от дължимата сума за всеки просрочен ден, но не повече от 5 % от размера на забавеното плащане.

(13.3) При системно (три и повече пъти) неизпълнение на задълженията за сервизно обслужване и/или гаранционни ремонти в срока на гаранцията, Изпълнителят дължи на Възложителя, неустойка в размер на 0,2 % (нула цяло и два *процента*) от цената на сервизното обслужване по алинея (2.2), т. (2).

(13.4) При пълно неизпълнение на задълженията за сервизно обслужване и/или гаранционни ремонти в срока на гаранцията, Изпълнителят дължи на Възложителя връщане на сумата за сервизно обслужване по алинея (2.2), т. (2), заедно с неустойка в размер на 5 % */пет процента/* от цената на сервизното обслужване по алинея (2.2), т. (2).

(13.5) При забавено изпълнение на задълженията по чл. 19.3. ИЗПЪЛНИТЕЛЯТ дължи на ВЪЗЛОЖИТЕЛЯ неустойка в размер на 0,5 % от цената на Договора да всеки ден забава, но не повече от 20%.

(13.6) Възложителят може да претендира обезщетение за нанесени вреди и пропуснати ползи по общия ред, независимо от начислените неустойки и независимо от усвояването на гаранцията за изпълнение, като Възложителят има право да усвои съответните суми по настоящия член от предоставените гаранции.

(13.7.) Неустойките се заплащат незабавно, при поискване от Възложителя, по следната банкова сметка: Банка – Българска Народна Банка

Банков код /BIC/ - BNBGBGSD

Сметка в лева /IBAN/ - BG46BNBG 9661 3100 1391 01

Бенефициент – Прокуратура на Р България – Главен прокурор

В случай че банковата сметка на Възложителя не е заверена със сумата на неустойката в срок от 7 (седем) дни от искането на Възложителя за плащане на неустойка, Възложителят има право да задържи съответната сума от гаранцията за изпълнение.

## IX. ПОДИЗПЪЛНИТЕЛИ

### Член 14.

(14.1) За извършване на дейностите по Договора, Изпълнителят има право да ползва само подизпълнителите, посочени от него в офертата, въз основа на която е избран за Изпълнител.

(14.2) Процентното участие на подизпълнителите в цената за изпълнение на Договора не може да бъде различно от посоченото в офертата на Изпълнителя.

(14.3) Изпълнителят може да извършва замяна на посочените подизпълнители за изпълнение на Договора, както и да включва нови подизпълнители в предвидените в ЗОП случаи и при предвидените в ЗОП условия.

(14.4) Независимо от използването на подизпълнители, отговорността за изпълнение на настоящия Договор и на Изпълнителя.

(14.5) Сключването на договор с подизпълнител, който не е обявен в офертата на Изпълнителя и не е включен по време на изпълнение на Договора по предвидения в ЗОП ред или изпълнението на дейностите по договора от лице, което не е подизпълнител, обявено в офертата на Изпълнителя, се счита за неизпълнение на Договора и е основание за едностранно прекратяване на Договора от страна на Възложителя и за усвояване на пълния размер на гаранцията за изпълнение.

### Член 15.

(15.1) При сключването на Договорите с подизпълнителите, оферирани в офертата на Изпълнителя, последният е длъжен да създаде условия и гаранции, че:

1. приложимите клаузи на Договора са задължителни за изпълнение от подизпълнителите;
2. действията на Подизпълнителите няма да доведат пряко или косвено до неизпълнение на Договора;

3. при осъществяване на контролните си функции по договора Възложителят ще може безпрепятствено да извършва проверка на дейността и документацията на подизпълнителите.

#### **Член 16.**

(16.1) Когато частта от поръчката, която се изпълнява от подизпълнител, може да бъде предадена като отделен обект на Изпълнителя или на Възложителя, Възложителят заплаща възнаграждение за тази част директно на подизпълнителя.

(16.2) Разплащанията по ал. (16.1) се осъществяват въз основа на искане, отправено от подизпълнителя до Възложителя чрез Изпълнителя, който е длъжен да го предостави на Възложителя в 15-дневен срок от получаването му.

(16.3) Към искането по ал. (16.2) Изпълнителят предоставя становище, от което да е видно дали оспорва плащанията или част от тях като недължими.

(16.4) Възложителят има право да откаже плащане по ал. (16.2), когато искането за плащане е оспорено, до момента на отстраняване на причината за отказа.

### **Х. УСЛОВИЯ ЗА ПРЕКРАТЯВАНЕ И РАЗВАЛЯНЕ НА ДОГОВОРА**

#### **Член 17.**

(17.1) Настоящият Договор се прекратява в следните случаи:

1. по взаимно съгласие на Страните, изразено в писмена форма;
2. с изтичане на уговорения срок;
3. когато са настъпили съществени промени във финансирането на обществената поръчка – предмет на Договора, извън правомощията на Възложителя, които той не е могъл или не е бил длъжен да предвиди или да предотврати – с писмено уведомление, веднага след настъпване на обстоятелствата;

(17.2) Възложителят може да прекрати Договора едностранно, без предизвестие с уведомление, изпратено до Изпълнителя:

1. когато Изпълнителят забави изпълнението на задължение по настоящия Договор с повече от 30 (тридесет) дни;
2. при системно (*три и повече пъти*) неизпълнение на задълженията на Изпълнителя за гаранционно обслужване и/или извършване на гаранционни ремонти или при пълно неизпълнение на задълженията на Изпълнителя за гаранционно обслужване и/или извършване на гаранционни ремонти;
3. използва подизпълнител, без да е декларирал това в документите за участие, или използва подизпълнител, който е различен от този, който е посочен, освен в случаите, в които замяната, съответно включването на подизпълнител е извършено със съгласието на Възложителя и в съответствие със ЗОП и настоящия Договор;

(17.3) Възложителят прекратява Договора в случаите по чл.118, ал.1 от ЗОП, без да дължи обезщетение на Изпълнителя за претърпени от прекратяването на Договора вреди, освен ако прекратяването е на основание чл.118, ал.1, т.1 от ЗОП.

(17.4) Прекратяването става след уреждане на финансовите взаимоотношения между Страните за извършените от страна на Изпълнителя и одобрени от Възложителя дейности по изпълнение на Договора.

(17.5) Възложителят може да развали Договора по реда и при условията предвидени в него или в приложимото законодателство.

(17.6) Договорът може да бъде развален от която и да е от страните при настъпване на невиновна невъзможност за изпълнение, непредвидено или непредотвратимо събитие от извънреден характер, възникнало след сключването на Договора („непреодолима сила“) продължила повече от 45 (четиридесет и пет) дни.

(17.7) При отказ на Изпълнителя да удължи срока на представена гаранция за изпълнение/авансово плащане, Възложителят има право да прекрати договора поради виновно неизпълнение на задълженията на Изпълнителя и/или да претендира неустойка в размер на 2 % от стойността на договора.

#### **Член 18.**

(18.1) Настоящият Договор може да бъде изменен или допълван от Страните при условията на чл. 116 от ЗОП.

(18.2) Договорените в чл. 2 от този Договор цени могат да се променят само ако Изпълнителят предложи по-ниски цени по време на изпълнение на договора, без да променя предмета и обема на изпълнението.

### **XI. НЕПРЕОДОЛИМА СИЛА**

#### **Член 19.**

(19.1) Страните не отговарят за неизпълнение на задължение по този Договор, когато невъзможността за изпълнение се дължи на непреодолима сила. Никоя от Страните не може да се позовава на непреодолима сила, ако е била в забава и не е информирала другата Страна за възникването на непреодолима сила.

(19.2) За целите на този Договор, „непреодолима сила“ има значението на това понятие по смисъла на чл.306, ал.2 от Търговския закон.

(19.3) Страната, засегната от непреодолима сила, е длъжна да предприеме всички разумни усилия и мерки, за да намали до минимум понесените вреди и загуби, както и да уведоми писмено другата Страна в срок до 3 (*три*) дни от настъпване на непреодолимата сила. Към уведомлението се прилагат всички релевантни и/или нормативно установени доказателства за настъпването и естеството на непреодолимата сила, причинната връзка между това обстоятелство и невъзможността за изпълнение, и очакваното времетраене на неизпълнението.

(19.4) Докато трае непреодолимата сила, изпълнението на задължението се спира. Засегнатата Страна е длъжна, след съгласуване с насрещната Страна, да продължи да изпълнява тази част от задълженията си, които не са възпрепятствани от непреодолимата сила.

(19.5) Не може да се позовава на непреодолима сила Страна:

1. която е била в забава или друго неизпълнение преди настъпването на непреодолима сила;
2. която не е информирала другата Страна за настъпването на непреодолима сила; или
3. чиято небрежност или умишлени действия или бездействия са довели до невъзможност за изпълнение на Договора.

(19.6) Липсата на парични средства не представлява непреодолима сила.

(19.7) Не може да се позовава на непреодолима сила онази Страна, чиято небрежност или умишлени действия или бездействия са довели до невъзможност за изпълнение на Договора.

### **XII. ДОПЪЛНИТЕЛНИ РАЗПОРЕДБИ**

#### Обработване и защита на личните данни

#### **Член 20.**

(20.1) Страните се задължават да обработват личните данни, посочени в договора или получени при и по повод изпълнението на договора, в съответствие с принципите на защита на личните данни, заложи в Общия Регламент за защита на личните данни (ЕС) 2016/679 на Европейския парламент на Съвета и Закона за защита на личните данни, в частност чрез:

(20.2) Ограничаване на обработването на личните данни само до необходимите за изпълнението на договора цели;

(20.3) Обработка на личните данни на компютрите и другите технически носители на информация, в съответствие с приетите вътрешни правила от Страните, в които се регламентират мерките за защита на личните данни при обработка.

#### **Член 21.**

Страните се задължават:

(21.1) Да не съхраняват лични данни и да изтриват незабавно личните данни, които са ползвали за нуждите на договора, когато вече не са необходими;

(21.2) Да не обработват лични данни, събирани за едни цели, за други цели, без другата страна да е посочила основанията за този вид обработка;

(21.3) Да не ползват лични данни, когато естеството на лични данни не изисква това.

**Член 22.** Всяка страна има право да изисква от другата да администрира личните данни законосъобразно.

**Член 23.** Страните гарантират, че техните служители, които са оправомощени да обработват лични данни, са поели ангажимент за поверителност и конфиденциалност на получената информация, вследствие на изпълнението на задълженията си по този договор. Страните следва да ограничат достъпа до данните до служителите, имащи отношение към сключването и изпълнените на договора.

**Член 24.** Страните гарантират, че прилагат подходящи технически и организационни мерки за осигуряване на сигурност на личните данни, включително чрез:

- Псевдонимизация (заличаване на пряката връзка между личните данни и направените на тяхна база аналитични изводи);

- Гарантиране на постоянна поверителност, цялостност, наличност и устойчивост на системите и услугите за обработване.

**Член 25.** Страните декларират, че субектите на данни, посочени в договора, като лица за контакт, респ. лица, които са упълномощени да предават/приемат изпълнението по договора, са дали своето изрично съгласие, свързаните с тях лични данни да бъдат обработвани за целите на изпълнение на договора, като субектите имат право на достъп до своите лични данни и коригиране на такива данни.

**Член 26.** Страните се задължават:

(26.1) Да възпрепятстват всяко неупълномощено лице да има достъп до компютърни системи, обработващи лични данни, и по-специално:

1. неразрешено четене, копиране, промяна или премахване на носители за съхранение;

2. неразрешено въвеждане на данни, както и всяко неразрешено разкриване, промяна или изтриване на съхраняваните лични данни;

3. неразрешено използване на системи за обработка на данни посредством средства за предаване на данни;

(26.2) Да гарантират, че оправомощените потребители на система за обработка на данни имат достъп само до личните данни, за които се отнася тяхното право на достъп;

(26.3) Да гарантират, че при предаване на лични данни и транспортиране на носители за съхранение данните не могат да се четат, копират или изтриват без разрешение.

**Член 27.** Изпълнителят се задължава да предотвратява всякакъв незаконен или случаен достъп до личните данни и всякакво друго незаконно обработване и злоупотреба с личните данни и да уведоми незабавно Възложителя, в случай че установи случай на злоупотреба или достъп.

**Член 28.** Задълженията за опазване на личните данни по този Договор не се прилагат спрямо лични данни, които са поискани от компетентен държавен орган и за предоставянето на които е налице законово изискване.

#### **Член 29.**

За всички неуредени в настоящия Договор въпроси се прилага действащото българско законодателство.

#### **Член 30.**

(30.1) Упълномощени представители на Страните, които могат да приемат и правят изявления по изпълнението на настоящия Договор са:

##### **ЗА ВЪЗЛОЖИТЕЛЯ:**

чл.36а, ал. 3 от ЗОП [ ] служител в Бюро по защита

Телефон: чл.36а, ал. 3 от ЗОП [ ]

Email: a.a [ ]

##### **ЗА ИЗПЪЛНИТЕЛЯ:**

чл.36а, ал. 3 от ЗОП [ ]

(30.2) Всички съобщения и уведомления, свързани с изпълнението на този Договор, следва да съдържат наименованието и номера на Договора, да бъдат в писмена форма за действителност.

(30.3) Страните се задължават да се информират взаимно за всяка промяна на правния си статут, адресите си на управление, телефоните и лицата, които ги представляват.

(30.4) Официална кореспонденция между Страните се разменя на посочените в настоящия Договор адреси на управление, освен ако Страните не се информират писмено за други свои адреси. При неуведомяване или несвоевременно уведомяване за промяна на адрес, кореспонденцията изпратена на адресите по настоящия член 22 се считат за валидно изпратени и получени от другата Страна.

(30.5) Всички съобщения и уведомления се изпращат по пощата с препоръчана пратка или по куриер. Писмените уведомления между Страните по настоящия Договор се считат за валидно изпратени по факс с автоматично генерирано съобщение за получаване от адресата или по електронната поща на страните, подписани с електронен подпис.

#### **Член 31.**

Изпълнителят няма право да прехвърля своите права или задължения по настоящия Договор на трети лица, освен в случаите предвидени в ЗОП.

#### **Член 32.**

(32.1) Всички спорове, породени от този Договор или отнасящи се до него, ще бъдат разрешавани първо по извънсъдебен ред чрез преговори между двете Страни, като в случай на спор, всяка Страна може да изпрати на другата на посочените адреси за кореспонденция по-долу покана за преговори с посочване на дата, час и място за преговори.

(32.2) В случай на непостигане на договореност по реда на предходната алинея, всички спорове, породени от този Договор или отнасящи се до него, включително споровете, отнасящи се до неговото тълкуване, недействителност, неизпълнение или прекратяване ще бъдат отнасяни за разглеждане и решаване от компетентния съд на Република България по реда на ГПК.

#### **Член 33.**

Нищожността на някоя от клаузите по Договора или на допълнително уговорени условия не води до нищожност на друга клауза или на Договора като цяло.

#### **Член 34.**

При подписването на настоящия Договор се представиха следните документи:

Документи удостоверяващи липсата на основанията за отстраняване от процедурата.

1. за обстоятелствата по чл. 54, ал. 1, т. 1 от ЗОП – свидетелство за съдимост;
2. за обстоятелството по чл. 54, ал. 1, т. 3 от ЗОП – удостоверение от органите по приходите и удостоверение от общината по седалището на възложителя и на участника;

чл.36а, ал. 3 от ЗОП [ ]

3. за обстоятелството по чл. 54, ал. 1, т. 6 от ЗОП – удостоверение от органите на Изпълнителна агенция „Главна инспекция по труда;

4. за обстоятелствата по чл. 55, ал. 1, т. 1 – удостоверение, издадено от Агенция по вписванията;

5. Списък на доставките, които са идентични или сходни с предмета на обществената поръчка, с посочване на стойностите, датите и получателите, заедно с доказателство за извършената доставка.

6. Заверено „вярно с оригинала“ копие на валиден сертификат за съответствие на системата за управление на качеството на участника със стандарта БДС EN ISO 9001:2015 или еквивалентен, с обхват производство и/или доставка на стоки, включени в предмета на настоящата поръчка.

Неразделна част от настоящия Договор са следните приложения:

1. Приложение № 1 – Техническа спецификация на Възложителя;
2. Приложение № 2 – Техническо предложение на Изпълнителя;
3. Приложение № 3 – Ценово предложение на Изпълнителя
4. Приложение № 4 – Списък – декларация на сервизните бази, с които разполага Изпълнителят, разположени на територията на Република България, в които ще се извършва сервизното обслужване и обслужването в случай на рекламации.

Настоящият Договор се подписва в два еднообразни екземпляра – един за Възложителя и един за Изпълнителя.

**ЗА ВЪЗЛОЖИТЕЛЯ:**

чл.36а, ал. 3 от ЗОП

**МИРОСЛАВА РАЙКОВСКА**  
**ГЛАВЕН СЕКРЕТАР НА**  
**АДМИНИСТРАЦИЯ НА ГЛАВНИЯ**  
**ПРОКУРОР**

**ЗА ИЗПЪЛНИТЕЛЯ:**

чл.36а, ал. 3 от ЗОП

**МАРКУС ТАТЦЕР**  
**УПРАВИТЕЛ**



чл.36а, ал. 3 от ЗОП

чл.36а, ал. 3 от ЗОП

**ГЛАВЕН СЧЕТОВОДИТЕЛ**

чл.36а, ал. 3 от ЗОП

Техническа спецификация на Възложителя

Техническа характеристика	
Наименование	Минимални изисквания
Брой автомобили	8 (осем)
Автомобил	Фабрично нов, неупотребяван
Вид на автомобила	М 1, седан – 4 врати
Брой места	4+1
Вид на двигателя	Бензинов
Гориво	Бензин
Екологична норма	Еуро 6
Работен обем на двигателя	Не по-малък от 1900 см <sup>3</sup>
Максимална мощност на двигателя	Не по-малка 198 kW
Брой цилиндри	Минимум 4
Скоростна кутия	Автоматична, мин. 7 степенна плюс задна предавка
Спирачки	Предни и задни дискови спирачки
Задвижване	Предно и задно (4x4)
Окачване	Предно и задно независимо окачване
Управление	Ляв волан със сервоусилване на управлението
Вместимост на резервоара	Минимум 60 литра
Широчина на автомобила без страничните огледала	Минимум 1810 мм
Междуосие	Минимум 2750 мм
Пътен просвет	Минимум 120 мм
Обем на багажника	Минимум 480 литра
Цвят	Черен металик
Гаранционен срок	Не по-малък от 5 години или 150 000 км
Гаранционен срок на антикорозионното покритие	Не по-малък от 10 години
Пътна помощ	Безплатна денонощна пътна помощ за цялата страна, през време на гаранционния срок
Място за доставка	гр. София, склад на изпълнителя
Гуми и джанти	Комплект гуми, с минимален скоростен индекс, съответстващ на максималната скорост на автомобила, с алуминиеви джанти. Резервно колело с алуминиева джантата, с размер съответстващ на основния комплект гуми и джанти. Допълнителен комплект зимни гуми с алуминиеви джанти.
Колела	Минимум 17 цола

Минимално оборудване и изисквания	Челни и странични въздушни възглавници
	Предни и задни триточкови предпазни колани
	Автоматична тризонална климатична система, с възможност за регулиране на температурата в задното част на автомобила
	Електро управляеми и отопляеми странични огледала
	Предни и задни електрически стъкла
	Нагревател на задното стъкло
	Регулируема по дължина и височина седалка на водача
	Анти-блокираща система на спирачките
	Електронно разпределение на спирачното усилие
	Система за контрол на стабилността
	Централно заключване с дистанционно управление
	Алармена система против кражба
	LED фарове с динамично регулиране на дългите светлини, височината на фаровете, функция за осветление в завой.
	Фарове за мъгла с допълнително осветление в завой
	LED задни светлини
	Тонирани термоизолационни задно и странични стъкла
	Система за автоматичен контрол на скоростта и дистанцията
	Автоматично затъмняване на вътрешното огледало за обратно виждане
	Парктроник с предни и задни паркинг сензори, със звукова сигнализация
	Имобилайзер
Аудио система с Радио, минимум 4 тонколони, с USB и вход (AUX IN и/или Bluetooth) за външни източници.	

Автомобилите да се доставят:

- а) оборудвани с обезопасителен триъгълник, аптечка, пожарогасител и светлоотразителна жилетка (съгласно чл. 139, ал. 2 от Закона за движение по пътищата);
- б) с извършен предпродажбен сервиз;
- в) заредени с всички необходими за експлоатацията им течности и материали;
- г) с необходимите за регистрацията им документи;
- д) с гаранционна и сервизна книжка;
- е) с инструкция за експлоатация на български език.

## 2. Гаранционно (сервизно) обслужване и поддръжка.

2.1. Срок за гаранционно (сервизно) обслужване на автомобилите:

За всички обособени позиции:

Не по-малък от 5 (пет) години или 150 000 (сто и петдесет хиляди) км, което от двете настъпи първо.



Участник, предложил по-малък срок за гаранционно (сервизно) обслужване, се отстранява от участие.

2.2. Гаранционен срок на антикорозионното покритие на автомобилите: минимум 10 (десет) години. Участник, предложил по-малък гаранционен срок за антикорозионното покритие на автомобилите, се отстранява от участие.

2.3. Условия за Гаранционна отговорност.

2.3.1. Изпълнителят да гарантира пълната функционална годност на доставените автомобили, съгласно тяхното предназначение и техническото задание.

2.3.2. В рамките на гаранционния срок Изпълнителят да отстранява за своя сметка всички повреди и/или несъответствия на автомобилите, съответно подменя дефектирани части и/или компоненти с нови.

2.3.3. Рекламационното съобщение на Възложителя може да бъде изпратено по факс, телефон, електронна поща или обикновена поща с обратна разписка. Изпълнителят трябва да осигури преглед на автомобила от свои квалифицирани представители в срок до 3 (три) дни от получаване на рекламационното съобщение на Възложителя. След преглед на автомобила от квалифицирани представители на Изпълнителя да се съставя констативен протокол за вида на повредата и/или Несъответствието, работите и срокът необходими за отстраняването ѝ в два еднообразни екземпляра.

2.3.4. Изпълнителят да отстранява настъпила повреда и/или Несъответствие в срок от пет дни или по-кратък, считано от датата на констатирането им. При невъзможност за отстраняване на настъпила повреда и/или несъответствие в срок от 10 (десет) дни, Изпълнителят да осигурява на Възложителя оборотен автомобил от същия или подобен клас, до пълното отстраняване на повреда и/или Несъответствие, като гаранционният срок на автомобилите, в процес на ремонт, се удължава със срока през който е траело отстраняването на повредата.

2.4. Гаранционно (сервизно) обслужване.

2.4.1. Изпълнителят да осигури на Възложителя гаранционно (сервизно) обслужване на автомобилите в гаранционния срок.

2.4.2. Изпълнителят да извършва с предимство сервизно обслужване на автомобилите на Възложителя по време на целия гаранционен период, в срок не по-късно от 3 (три) работни дни от постъпване на заявка за обслужване от страна на Възложителя.

2.4.3. Гаранционното (сервизното) обслужване, както и обслужването в случай на рекламации да се осъществява в сервиси на територията на Република България, най-малко в следните области: София, Варна, Бургас, Пловдив и Велико Търново.

2.4.4. Гаранционното (сервизно) обслужване да обхваща всички системи, агрегати, възли и детайли на автомобилите, съгласно изискванията на производителя по сервизна книжка, с изключение на консумативите по автомобила, касаещи гаранционната отговорност на производителя.

2.4.5. Под гаранционно (сервизно) обслужване да се има предвид—задължителната периодична поддръжка на автомобила (различна от отстраняването на недостатъци за сметка на Изпълнителя по време на гаранционния срок) – смяна на масла, филтри и други, която следва да е налице, за да важи гаранционната отговорност на производителя.

2.4.6. Възложителят може да прави рекламации пред Изпълнителя за констатирани явни недостатъци, повреди, липси или появили се скрити недостатъци на доставените автомобили, като иска отстраняването или коригирането им за сметка на Изпълнителя чрез ремонт/замяна на повредената част в съответния сервиз.

2.4.7. В рамките на гаранционния срок Изпълнителят да предприеме незабавни действия по предявената рекламация, да отстрани за своя сметка всички повреди и отклонения от изискванията за качество на доставените автомобили и няма право да отказва приемането на автомобил в посочените от изпълнителя сервиси.

**Приложение № 2.1. - Образец**

До  
Прокуратура на Република България  
гр. София, бул. „Витоша” № 2

**Предложение за изпълнение на обществена поръчка по обособена позиция № 1**

Съгласно публикувано в електронната страница на Агенция по обществени поръчки обявление на Прокуратура на Република България, за открита процедура за възлагане на обществена поръчка с предмет: „Доставка на автомобили по 3 (три) обособени позиции: Обособена позиция № 1 „Доставка на леки автомобили тип „седан“ (4x4)”; Обособена позиция № 2 „Доставка на леки автомобили с повишена проходимост“ и Обособена позиция № 3 „Доставка на пътнически микробус с повишена проходимост“, открита с Решение № ОПИ-401 от 26.05.2020 г. на г-жа Мирослава Райковска-Горанова - Главен секретар на Администрацията на главния прокурор и след като се запознахме с условията за участие, съгласно утвърдената документация, предлагаме да изпълним поръчката, съгласно документацията за участие, при следните условия:

**УВАЖАЕМИ ДАМИ И ГОСПОДА,**

Заявяваме, че:

1. Желаяме да участваме в обществена поръчка с предмет: „Доставка на автомобили по 3 (три) обособени позиции: Обособена позиция № 1 „Доставка на леки автомобили тип „седан“ (4x4)”; Обособена позиция № 2 „Доставка на леки автомобили с повишена проходимост“ и Обособена позиция № 3 „Доставка на пътнически микробус с повишена проходимост“.

2. При подготовката на настоящото предложение сме спазили всички изисквания на Възложителя за нейното изготвяне.

3. Декларираме, че ако бъдем избрани за изпълнители ще изпълним предмета на поръчката в пълно съответствие с техническите спецификации, изискванията на възложителя, нормативните изисквания, добрите практики в областта и представеното от нас предложение за изпълнение на поръчката, като ще спазваме следните срокове за изпълнение:

4. Предлагаме следното техническото предложение:

Срок за изпълнение на доставката: 120 (сто и двадесет) календарни дни от деня на сключване на договор за обществена поръчка.

Място на доставка: гр. София, склад на Изпълнителя - продажбено-сервизен комплекс Порше София Изток.

Срок за гаранционно (сервизно) обслужване: 5 (пет) години или 150 000 км, което от двете събития настъпи първо.

Условия за Гаранционна отговорност:

Гарантираме пълната функционална годност на доставените автомобили, съгласно тяхното предназначение и техническото задание.

Заявяваме, че в рамките на гаранционния срок ще отстраняваме за своя сметка всички повреди и/или несъответствия на автомобилите, съответно ще подменяме дефектирани части и/или компоненти с нови.

Съгласни сме, че Възложителя може да изпрати Рекламационното съобщение по факс, телефон, електронна поща или обикновена поща.

чл.36а, ал. 3 от ЗОП

чл.36а, ал. 3 от ЗОП

чл.36а, ал. 3 от ЗОП



Приемаме да осигурим преглед на автомобила от свои квалифицирани представители в срок до 3 (три) дни (Участникът може да посочи друг срок, по-кратък, но не по-дълъг от 3 (три) дни, съгласно посочените в техническата спецификация условия), от получаване на рекламационното съобщение на Възложителя.

Заявяваме, че след преглед на автомобила от квалифицирани наши представители ще се съставя констативен протокол за вида на повредата и/или несъответствието, работите и срокът необходими за отстраняването ѝ в два еднообразни екземпляра.

Задължаваме се да отстраним настъпила повреда и/или несъответствието в срок до 5 (пет) дни / Участникът може да посочи друг срок, по-кратък, но не по-дълъг от пет дни, съгласно посочените в техническата спецификация условия/, считано от датата на констатирането им.

При невъзможност за отстраняване на настъпила повреда и/или Несъответствие в срок до 10 (десет) дни / Участникът може да предложи друг срок, не по-дълъг от 10 (десет) дни, съгласно условията в техническата спецификация/, ще осигурим на Възложителя оборотен автомобил от същия или подобен клас, до пълното отстраняване на повреда и/или Несъответствие, като гаранционният срок на автомобилите, в процес на ремонт, се удължава със срока през който е траело отстраняването на повредата.

#### Гаранционно (сервизно) обслужване

Задължаваме се да осигурим на Възложителя гаранционно (сервизно) обслужване на автомобили в гаранционния срок посочен в настоящото предложение, който започва да тече от датата на приемане на автомобилите и подписване на приемо-предавателен протокол за съответния автомобил.

Декларираме, че ще извършваме гаранционното (сервизното) обслужване, както и обслужването в случай на рекламации, в сервиси на територията на Република България, най-малко в следните области: София, Варна, Бургас, Пловдив и Велико Търново.

Задължаваме се да извършваме с предимство сервизно обслужване на автомобилите на Възложителя по време на целия гаранционен период, в срок до 3 (три) работни дни / Участникът може да предложи и друг срок, но не по-късно от три работни дни, съгласно техническата спецификация/ от постъпване на заявка за обслужване от страна на Възложителя.

Гаранционното (сервизно) обслужване ще обхваща всички системи, агрегати, възли и детайли на автомобилите, съгласно изискванията на производителя по сервизна книжка, с изключение на консумативите по автомобила, касаещи гаранционната отговорност на производителя.

Съгласни сме под гаранционно (сервизно) обслужване да се има предвид задължителната периодична поддръжка на автомобила (различна от отстраняването на недостатъци за наша сметка по време на гаранционния срок) – смяна на масла, филтри и други, която следва да е налице, за да важи гаранционната отговорност на производителя.

Съгласни сме Възложителят да може да прави рекламации пред нас за констатирани явни недостатъци, повреди, липси или появили се скрити недостатъци на доставените автомобили, като иска отстраняването или коригирането им за наша сметка чрез ремонт/замяна на повредената част в съответния сервиз.

Заявяваме, че в рамките на гаранционния срок ще предприемем незабавни действия по предявената рекламация, и ще отстраним за своя сметка всички повреди и отклонения от изискванията за качество на доставените автомобили и нямаме право да отказваме приемането на автомобил в посочените от нас сервиси.

Предлаган брой автомобили: 8 (осем) броя автомобили.

Марка и модел на предлаганите автомобили: VW Passat (Фолксваген Пасат).

*/Участникът следва да попълни с конкретно предложение всяко от посочените по-горе изисквания/*

Декларираме, че доставяните автомобили ще са нови и неупотребявани.

Предлагаме автомобили със следните характеристики: *участникът следва подробно да опише предлаганите автомобили в табличен вид в съответствие с техническата спецификация*

чл.36а, ал. 3 от ЗОП

чл.36а, ал. 3 от ЗОП



чл.36а, ал. 3 от ЗОП

чл.36а, ал. 3 от ЗОП

Попълването на данните за посочените в таблиците показатели е задължително.

Наименование	Минимални изисквания	Предложение на участника /Посочва се с числово изражение предложението или се изписва с да или не, дали е налична съответната характеристика/
Брой автомобили	8 (осем)	Да. 8 (осем)
Автомобил	Фабрично нов, неупотребяван	Да. Фабрично нов, неупотребяван
Вид на автомобила	М 1, седан – 4 врати	Да. М1, седан – 4 врати
Брой места	4+1	Да. 4+1 места
Вид на двигателя	Бензинов	Да. Бензинов
Гориво	Бензин	Да. Бензин
Екологична норма	Euro 6	Да. Euro 6
Работен обем на двигателя	Не по-малък от 1900 см <sup>3</sup>	Да. 1984 см <sup>3</sup>
Максимална мощност на двигателя	Не по-малка 198 kW	Да. 200 kW
Брой цилиндри	Минимум 4	Да. 4 цилиндъра
Скоростна кутия	Автоматична, мин. 7 степенна плюс задна предавка	Да. Автоматична, 7 степенна плюс задна предавка
Спирачки	Предни и задни дискови спирачки	Да. Предни и задни дискови спирачки
Задвижване	Предно и задно (4x4)	Да. Предно и задно (4x4)
Окачване	Предно и задно независимо окачване	Да. Предно и задно независимо окачване
Управление	Ляв волан със сервоусилване на управлението	Да. Ляв волан със сервоусилване на управлението
Вместимост на резервоара	Минимум 60 литра	Да. 66 литра
Широчина на автомобила без страничните огледала	Минимум 1810 мм	Да. 1832 мм
Междуосие	Минимум 2750 мм	Да. 2786 мм
Пътен просвет	Минимум 120 мм	Да. 145 мм
Обем на багажника	Минимум 480 литра	Да. 586 литра
Цвят	Черен металик	Да. Черен металик
Гаранционен срок	Не по-малък от 5 години или 150 000 км	Да. 5 години или 150 000 км, което от двете събития настъпи първо
Гаранционен срок на антикорозионното покритие	Не по-малък от 10 години	Да. 12 години
Пътна помощ	Безплатна денонощна пътна помощ за цялата страна, през време на гаранционния срок	Да. Безплатна денонощна пътна помощ за цялата страна, през време на гаранционния срок.

чл.36а, ал. 3 от ЗОП

чл.36а, ал. 3 от ЗОП

чл.36а, ал. 3 от  
ЗОП

чл.36а, ал. 3  
от ЗОП



Място за доставка	гр. София, склад на изпълнителя	Да. Град София, склад на Изпълнителя- продажбено-сервизен комплекс Порше София Изток
Гуми и джанти	Комплект гуми, с минимален скоростен индекс, съответстващ на максималната скорост на автомобила, с алуминиеви джанти. Резервно колело с алуминиева джанта, с размер съответстващ на основния комплект гуми и джанти. Допълнителен комплект зимни гуми с алуминиеви джанти.	Да. Комплект гуми, със скоростен индекс, съответстващ на максималната скорост на автомобила, с алуминиеви джанти. Резервно колело с алуминиева джанта, с размер съответстващ на основния комплект гуми и джанти. Допълнителен комплект зимни гуми с алуминиеви джанти.
Колела	Минимум 17 цола	Да. 17 цола
Минимално оборудване и изисквания	Челни и странични въздушни възглавници	Да. Челни и странични въздушни възглавници
	Предни и задни триточкови предпазни колани	Да. Предни и задни триточкови предпазни колани
	Автоматична тризонална климатична система, с възможност за регулиране на температурата в задната част на автомобила	Да. Автоматична тризонална климатична система, с възможност за регулиране на температурата в задната част на автомобила
	Електро управляеми и отопляеми странични огледала	Да. Електро управляеми и отопляеми странични огледала
	Предни и задни електрически стъкла	Да. Предни и задни електрически стъкла
	Нагревател на задното стъкло	Да. Нагревател на задното стъкло
	Регулируема по дължина и височина седалка на водача	Да. Регулируема по дължина и височина седалка на водача и на пътника до водача
	Анти-блокираща система на спирачките	Да. Анти-блокираща система на спирачките - ABS
	Електронно разпределение на спирачното усилие	Да. Електронно разпределение на спирачното усилие
	Система за контрол на стабилността	Да. Система за контрол на стабилността - ESP
	Централно заключване с дистанционно управление	Да. Централно заключване с дистанционно управление
	Алармена система против кражба	Да. Алармена система против кражба
	LED фарове с динамично регулиране на дългите светлини, височината на фаровете, функция за осветление в завой.	Да. LED фарове с динамично регулиране на дългите светлини, височината на фаровете, функция за осветление в завой.
	Фарове за мъгла с допълнително осветление в завой	Да. Фарове за мъгла с допълнително осветление в завой
LED задни светлини	Да. LED задни светлини	

чл.36а, ал. 3 от ЗОП

чл.36а, ал. 3 от ЗОП

чл.36а, ал. 3 от ЗОП

чл.36а, ал. 3 от ЗОП



Тонирани термоизолационни задно и странични стъкла	Да. Тонирани термоизолационни задно и странични стъкла
Система за автоматичен контрол на скоростта и дистанцията	Да. Система за автоматичен контрол на скоростта и дистанцията
Автоматично затъмняване на вътрешното огледало за обратно виждане	Да. Автоматично затъмняване на вътрешното огледало за обратно виждане
Парктроник с предни и задни паркинг сензори, със звукова сигнализация	Да. Парктроник с предни и задни паркинг сензори, със звукова сигнализация
Имобилайзер	Да. Имобилайзер
Аудио система с Радио, минимум 4 тонколони, с USB и вход (AUX IN и/или Bluetooth) за външни източници.	Да. Аудио система с Радио, 8 тонколони, с USB вход и Bluetooth за външни източници и подготовка за телефон.

Декларирам че ще доставя автомобилите както следва:

- а) оборудвани с обезопасителен триъгълник, аптечка, пожарогасител и светлоотразителна жилетка (съгласно чл. 139, ал. 2 от Закона за движение по пътищата);
- б) с извършен предпродажбен сервиз;
- в) заредени с всички необходими за експлоатацията им течности и материали;
- г) с необходимите за регистрацията им документи;
- д) с гаранционна и сервизна книжка;
- е) с инструкция за експлоатация на български език.

Декларирам, че съм запознат с техническата спецификация на възложителя и при изготвяне на настоящото предложение изцяло съм се съобразил с изискванията на възложителя. Найясно съм, че всяко отклонение от предварително зададените условия на възложителя могат да доведат до отстраняване на оферта на участник в настоящата процедура.

*При offerиране на срокове в дни следва да се посочат единствено цели положителни числа. Неспазването на условието е основание за отстраняване от участие в процедурата.*

*Предложението за изпълнение на поръчката следва да е съобразено с насоките и изискванията на възложителя, дадени в документацията за участие. Ако участник не представи Предложение за изпълнение на поръчката или представеното от него предложение и/или приложения към него не съответстват на насоките и изискванията на Възложителя за изпълнение на поръчката, участникът ще бъде отстранен от участие в процедурата на основание чл. 107, т. 2, буква „а“ от ЗОП.*

Дата: 01.07.2020 г.

Подпис и печат:

Име и фамилия:

(упълномощено лице)

чл.36а, ал. 3 от ЗОП

чл.36а, ал. 3 от ЗОП



чл.36а, ал. 3 от ЗОП

чл.36а, ал. 3 от ЗОП

чл.36а, ал. 3 от ЗОП



Volkswagen

# Новият Passat Новият Passat Variant

чл.36а, ал. 3 от  
ЗОП

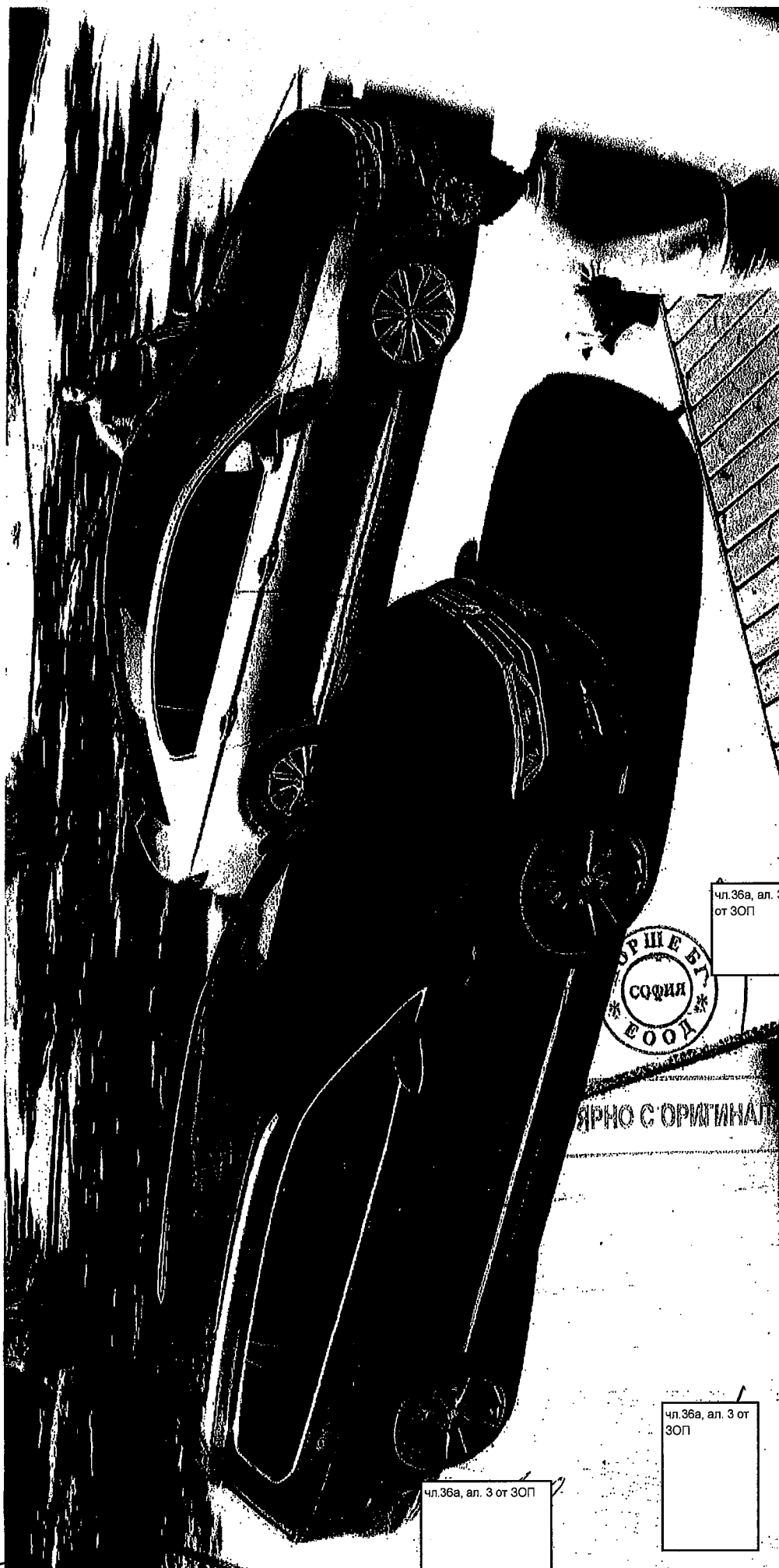

чл.36а, ал. 3 от ЗОП

чл.36а, ал. 3 от  
ЗОП

чл.36а, ал. 3  
от ЗОП



ИДЕНТИФИКАЦИОННО СЪОБЩЕНИЕ СЪС СЪОБЩЕНИЕ

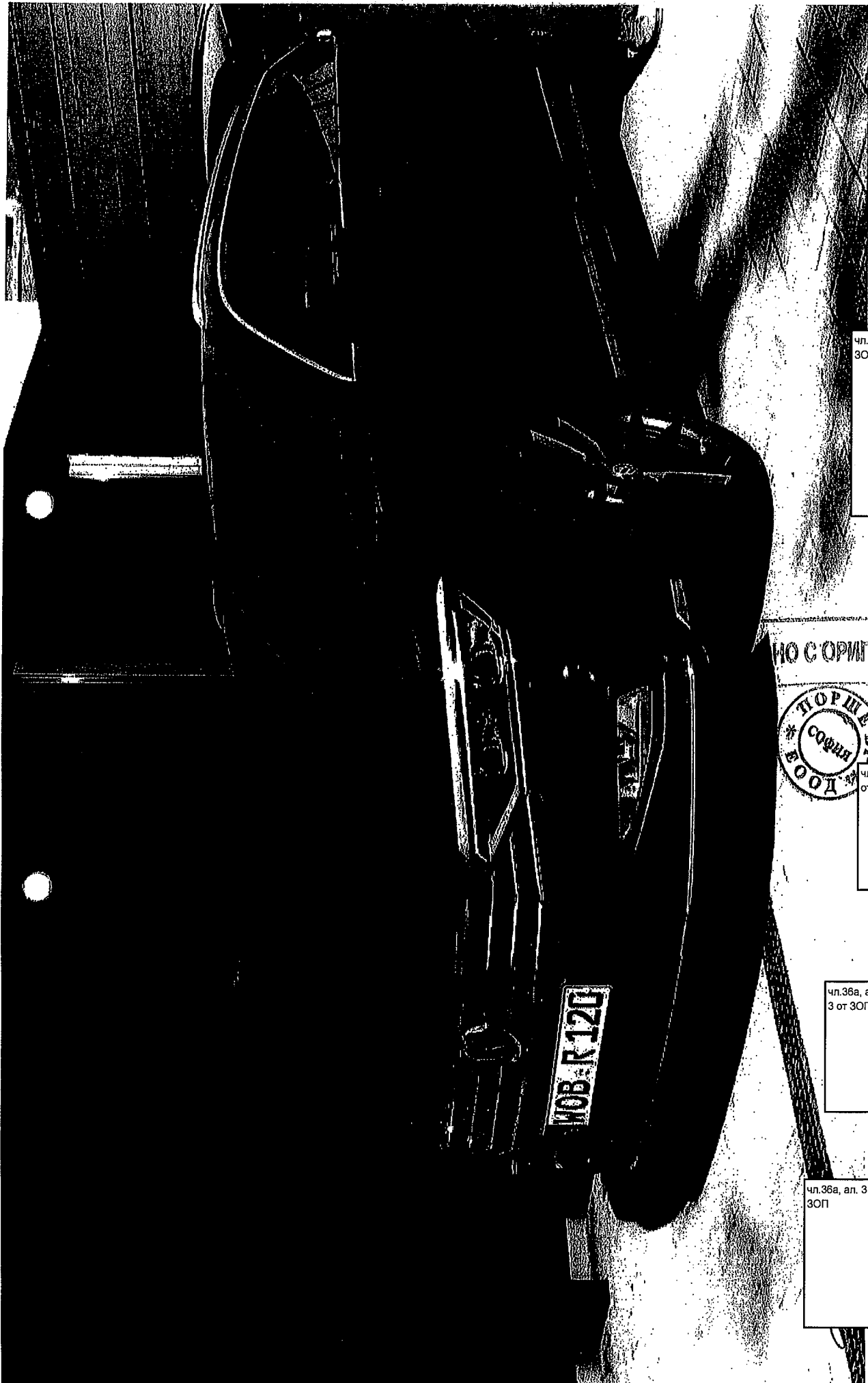

чл.36а, ал. 3 от  
ЗОП

ите страници е показан допълнително оборудване.

НО С ОРИГИНАЛ



чл.36а, ал. 3  
от ЗОП

чл.36а, ал.  
3 от ЗОП

Комбиниран разход на гориво в л/100 км: 7,1-4,1, комбинация емисии на CO<sub>2</sub> в г/лкс: 163-107. На част  
Сетишно обслужване ■ Business ■ Ревалс ■ Лопънигено обслужване ■

чл.36а, ал. 3 от  
ЗОП



# Бизнес класа за цялото семейство.

От къщи до детската градина, после до училище, до офиса и отново обратно – с новите Passat и Passat Variant всичко това става с лекота. Защото интериорът на новите Passat и Passat Variant предлага различно допълнително оборудване като седалките ergoComfort с функции за масаж и климатизация, както и с цифров блок на контролните прибори Digital Cockpit и модерни възможности за комуникационна свързаност. Наред с това, допълнително предлаганото индиректно осветление на купето осигурява атмосфера, която ще ви накара да се почувствате по-добре със скоростта на светлината. Дори когато на моменти ситуацията около вас е стресова.

01 Така интериорът на вашия Passat ще засияе с нов блясък. С амбиентното осветление можете да създадете индивидуално настроение във вътрешното пространство. Изпълнението с до 30 различни цвята ви дават възможност да постигнете подходящата атмосфера за всяко настроение – приглушено или бляскаво и ярко. Можете да регулирате осветлението на декоративните панели много лесно от екрана на вашата радио- или навигационна система. **SO**

Конкретен разход на гориво в л/100 км: 7,1–4,1, комбинация етикети на CO<sub>2</sub> в г/км: 163–107. Селгийо оборудване. **Business** **Financing** **Полителна автомобилар SO**

чл.36а, ал. 3 от ЗОП

ВЯРНО С ОРГИНАЛА



чл.36а,  
ал. 3 от  
ЗОП

чл.36а, ал. 3 от ЗОП

чл.36а, ал. 3 от  
ЗОП

# IQ.DRIVE

Добри асистенти по принцип се намират трудно, но при новите Passat и Passat Variant това не е така. Тук ще намерите многобройни интелигентни системи за асистенция на водача, които във Volkswagen са обединени под общото название IQ.DRIVE. IQ.DRIVE включва системи, които можете да ползвате още днес, както и такива, които разработваме за утрешния ден и по-далечното бъдеще. В новите Passat и Passat Variant например още сега можете да се възползвате от модерните удобства на системите „Travel Assist“, „Emergency Assist“ и много други.

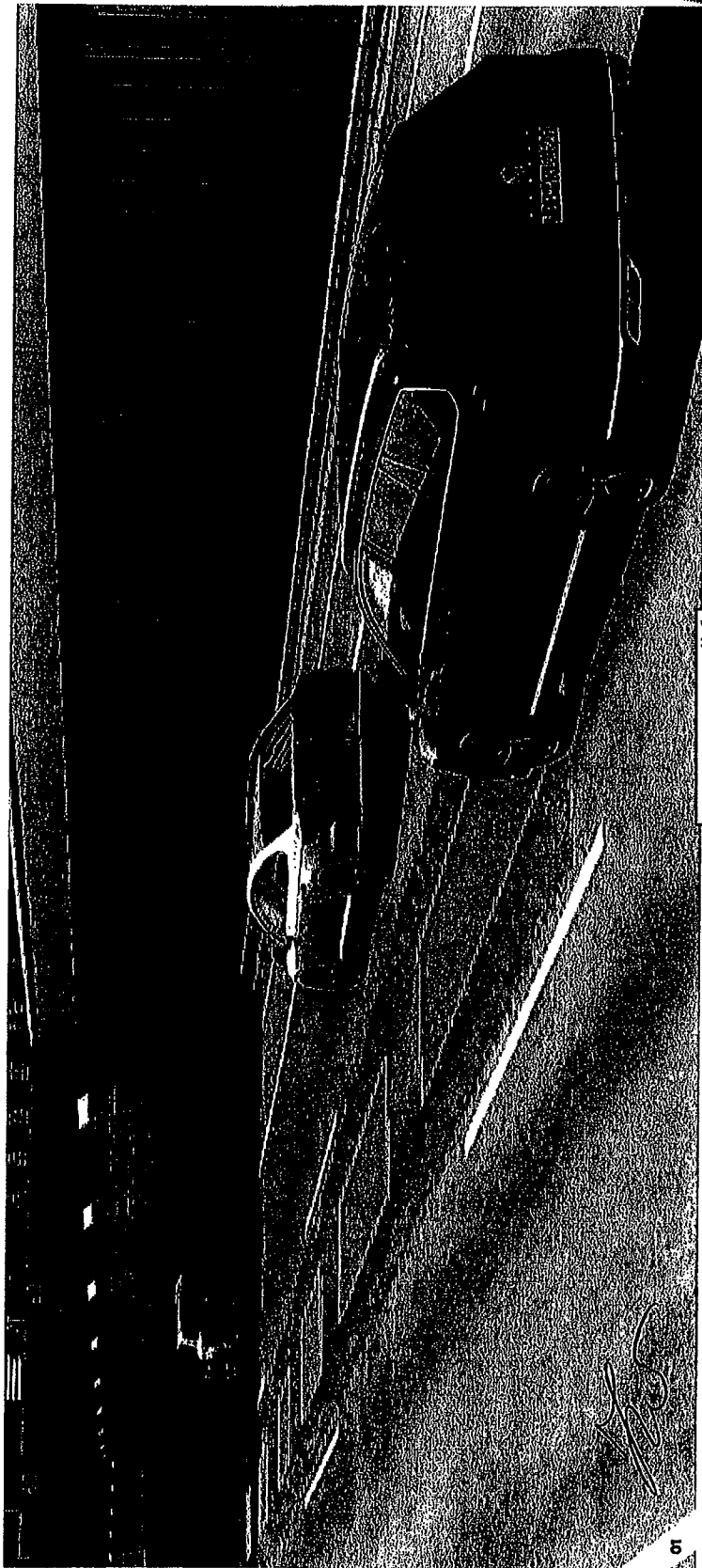

чл.36а, ал. 3 от ЗОП

ВЪРНО С ОРИГИНАЛА

чл.36а, ал. 3 от  
ЗОП



чл.36а, ал.  
3 от ЗОП

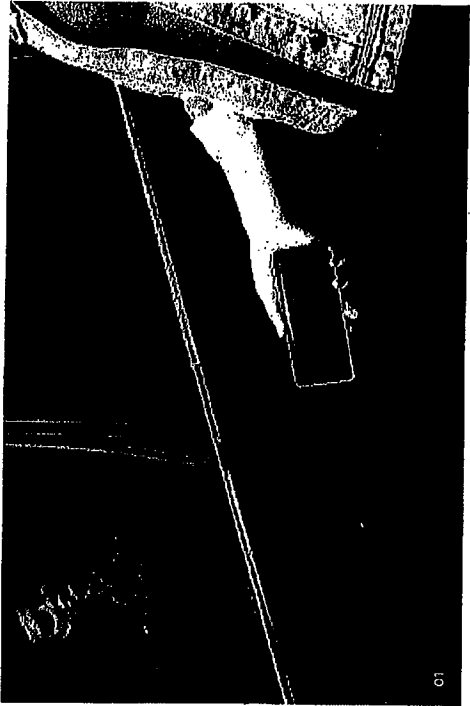

01



03

чл.36а, ал. 3 от ЗОП



чл.36а, ал. 3 от ЗОП

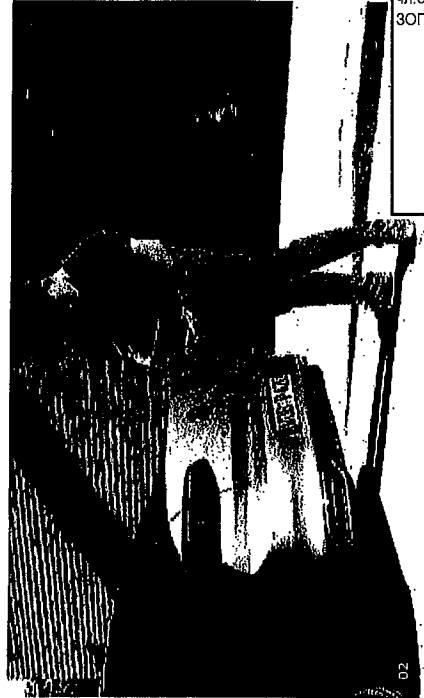

02

чл.36а, ал. 3 от ЗОП



ВЪРНО С ОПРИГАНА

чл.36а, ал. 3 от ЗОП

Комбиниран разход на гориво в з/ПОО пос 71-41, комбиниран електрик из СО, в г/час 163-107. Селския общински център - Видеоконтрол - Видеоконтрол - Видеоконтрол - Видеоконтрол - Видеоконтрол

# Инфотейнмънт и свързаност

чл.36а, ал. 3 от ЗОП

Постоянно заетите хора като вас със сигурност ще се зарадват много на допълнително предлаганото интуитивно гласово управление на функциите в новите Passat и Passat Variant. Също както и на удобното управление с жестове, което може да бъде част от допълнително предлаганата навигационна система „Discover Pro“ с голям цветен сензорен екран.

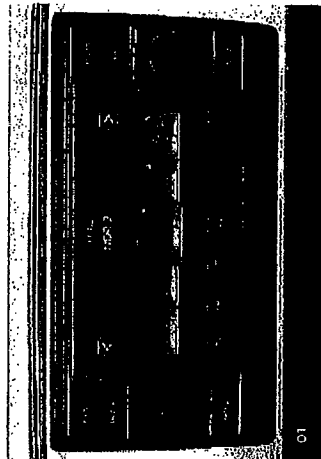

01

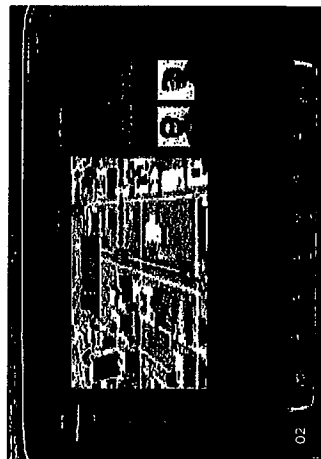

02

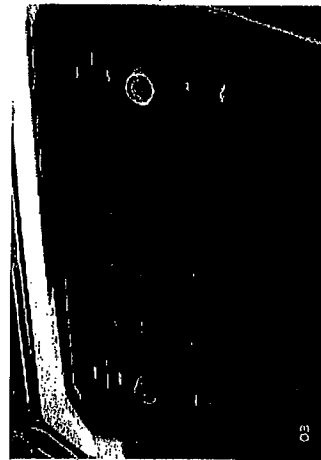

03



04



чл.36а, ал. 3 от ЗОП

**01** Радиосистема „Comproposition“ предлага 6,5-инчов (16,5 см) цветен TFT сензорен екран със серийна система We Connect, сензорен дисплей, музикална мощност 4 x 20 W и до осем на брой високочувствителни. На борда разполагате също с две USB гнезда (Typ C) и Bluetooth интерфейс за свързване на мобилни устройства. **ISO**

**02** Навигационната система „Discover Pro“ с мобилни онлайн услуги от We Connect и 9,2-инчов (23,4 см) TFT цветен сензорен екран със стъклен панел дава възможност за леко и интуитивно управление с жестове и естествени гласови команди. Освен това системата разполага с функция за разпознаване на пътни знаци и App-Connect Wireless (за Apple Car-Play™). Осемте високоговорителя се грижат за оптимално акустично изживяване както при цифровия радиоприемник с DAB+, така и през останалото време. **ISO**

**03** Навигационната система „Discover Media“ предлага със своя 8-инчов (20,3 см) цветен сензорен дисплей и навигация с интуитивно управление. Ще ви зарадват също осемте високоговорителя, както и

чл.36а, ал. 3 от ЗОП

чл.36а, ал. 3 от ЗОП

Bluetooth-интерфейсът за свързване на мобилни устройства и двете USB-гнезда (Typ C). **ISO**

**04** С иновативното жестово управление можете да работите още по-леко и удобно с навигационната система „Discover Pro“. Един прост хоризонтален жест е достатъчен за избиране на редица елементи в менюто – само с леко движение на ръката можете да преминете към следващата песен например. **ISO**

**05** Подготовката за автотелефон „Comfort“ осигурява възможност за спокойни разговори по време на път. Много практично е вграденото отделение за индуктивно зареждане и индуктивната връзка на телефона с външната антена на автомобила. Функцията Hands free позволява спокойно провеждане на разговори без счупения и може да се следи и управлява удобно чрез цифровия блок на контролните прибори, бутоните на мултифункционалния волан и сензорния дисплей на инфотейнмънт системата. Системата е съвместима с актуалния стандарт за мобилна телефония LTE. **ISO**

чл.36а, ал. 3 от ЗОП

чл.36а, ал. 3  
от ЗОП



чл.36а, ал. 3  
от ЗОП

ИЗДАНО С ОРИГИНАЛА

чл.36а, ал. 3  
от ЗОП

# Декоративни облицовки и тапицерии

чл.36а, ал. 3 от ЗОП

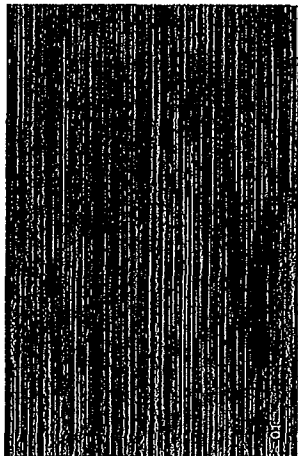

01 Декоративни панели „New Brushed Design“ **ES**

02 Декоративни панели „Cross Hatch“ **ES**

03 Декоративни панели в алуминий „Brushed Aluminium“ **ES**

04 Декоративни панели в благородна дървесина „Silver Birch“ **SO**

05 Декоративни панели в алуминий „Silver Rise“ **SO**

06 Декоративни панели „Dark Diamond Flag“ **SO**

07 Тапицерия текстил „Lizard“ в Titanium Black **ES**

08 Тапицерия текстил „Weave“ **ES**

09 Тапицерия кожа/алкантара „Vienna“ в Titanium Black **ES**

10 Тапицерия кожа/алкантара „Vienna“ в Mistral **ES**

11 Тапицерия кожа „Vienna“ в Titanium Black **SO**

12 Тапицерия кожа „Vienna“ в Mistral **SO**

13 Тапицерия кожа „Nappa“ в Titanium Black **SO**

14 Тапицерия кожа „Nappa“ в Mistral **SO**

15 Тапицерия кожа „Nappa“ в Titanium Black/Florence **SO**

16 Тапицерия текстил „Carbon Flag“/кожа „Vienna“ в Titanium Black **SO**

17 Тапицерия кожа „Nappa“ в Titanium Black **SO**

18 Тапицерия кожа „Nappa“ в Titanium Black/Flint Gray **SO**

1) Само при R-Line

2) Върхушката част на страничните опори в „Carbon Style“ (телена кожа)

Илюстрациите на тези страници могат да служат само за ориентация. Печатните наставки не могат да покриват тапицерията на седалките и декоративните облицовки в истинския им вид. Илюстрациите на седалките показват основните форми на седалката на модела и е възможно да се различават от реално-анало предизвиканите варианти от по-висок клас.

Комбиниран разход на гориво в л/100 км: 7.1–6.1, комбинирана емисия на CO<sub>2</sub> в г/км: 163–107.  
Съединено облицоване **ES** Високо **ES** Флексио **ES** Полупълноценно облицоване **SO**

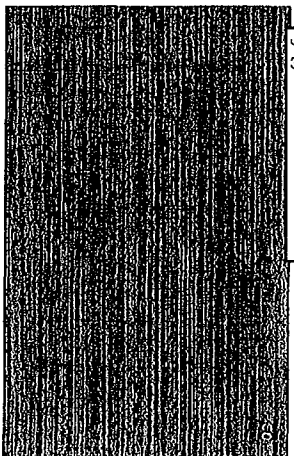
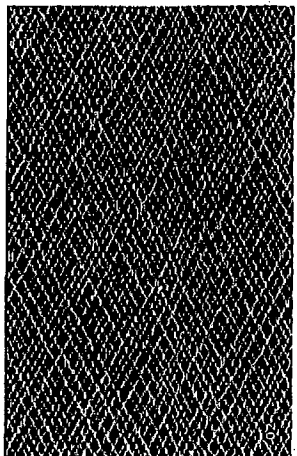
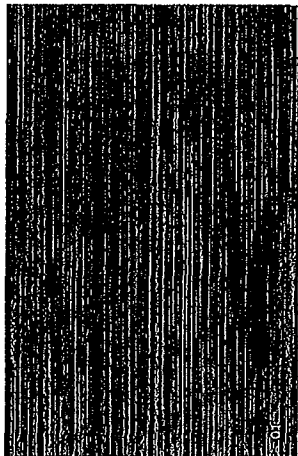
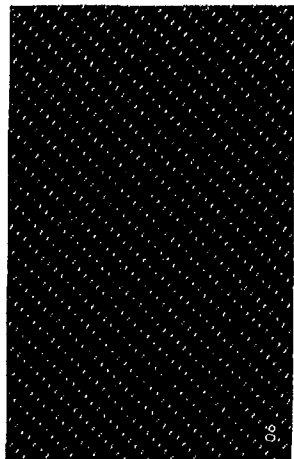
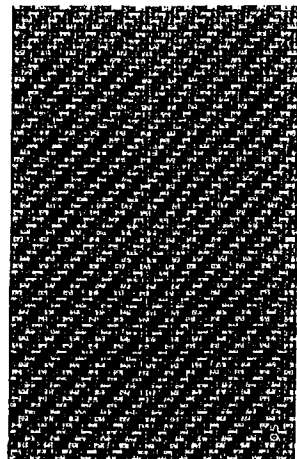

чл.36а, ал. 3 от ЗОП

НЕ МО С ОРИГИНАЛ

чл.36а, ал. 3 от ЗОП

чл.36а, ал. 3 от ЗОП

чл.36а, ал. 3 от ЗОП

чл.36а, ал. 3 от ЗОП







# Технически характеристики.

## Passat

чл.36а, ал. 3 от ЗОП

Бензинови двигатели	Мощност (кВт/к.с.)	Брой предавки, скориостна кутия	Брой цилиндров	Работен обем (см <sup>3</sup> )	Макс. въртящ момент (Нм/об.)	Разход на гориво - комб. (л/100км)	CO <sub>2</sub> емисии (гр./км)	Клас енергийна ефективност	Макс. скорост (км/ч)	Ускорение 0-100 км/ч (сек.)	Телто, празен (кг)	Телто, пълен (кг)	Полезен товар (кг) <sup>2</sup>
1.5 TSI DSG	110/150	7DSG	4	1498	250/1500-3500	6.6	149-150	A	220	8.7	1435	1990	423-620
2.0 TSI OPF DSG	140/190	7DSG	4	1984	320/1500-4100	7.6	171	C	238	7.5	1530	2060	435-605
2.0 TSI OPF DSG 4MOTION	200/272	7DSG	4	1984	350/2000-5400	8.1	183	C	250	5.6	1645	2200	469-630
2.0 TSI OPF DSG 4MOTION	206/280	7DSG	4	1984	н.д.	н.д.	н.д.	н.д.	н.д.	н.д.	н.д.	н.д.	н.д.

Дизелови двигатели	Мощност (кВт/к.с.)	Брой предавки, скориостна кутия	Брой цилиндров	Работен обем (см <sup>3</sup> )	Макс. въртящ момент (Нм/об.)	Разход на гориво - комб. (л/100км)	CO <sub>2</sub> емисии (гр./км)	Клас енергийна ефективност	Макс. скорост (км/ч)	Ускорение 0-100 км/ч (сек.)	Телто, празен (кг)	Телто, пълен (кг)	Полезен товар (кг) <sup>2</sup>
1.6 TDI SCR DSG	88/120	7DSG	4	1598	250/1500-3250	5.7	150	A+	205	11.3	1500	2050	423-625
2.0 TDI SCR	110/150	6MT	4	1968	340/1600-3000	4.9	128-129	A+	223	8.9	1525.0	2080.0	435-630
2.0 TDI SCR DSG	110/150	7DSG	4	1968	360/1600-2750	5.1	130	A+	220	8.9	1550.0	2100.0	430-625
2.0 TDI SCR DSG	140/190	7DSG	4	1968	400/1900-3300	5.7	149	A	236	7.9	1560	2110	431-625
2.0 TDI SCR 4MOTION DSG	140/190	7DSG	4	1968	400/1900-3300	6.1	160	A	231	7.7	1635	2210	457-650
2.0 TDI SCR DSG	147/200	7DSG	4	1968	н.д.	н.д.	н.д.	н.д.	н.д.	н.д.	н.д.	н.д.	н.д.
2.0 TDI SCR 4MOTION DSG	147/200	7DSG	4	1968	н.д.	н.д.	н.д.	н.д.	н.д.	н.д.	н.д.	н.д.	н.д.
2.0 TDI SCR 4MOTION DSG	176/240	7DSG	4	1968	500/1750-2500	7.3	190	B	247	6.4	1730	2270	435-615

Данните стойности за разхода на гориво и CO<sub>2</sub>-емисиите са установени по предписания метод за измерване (EG-директива 715/2007 в актуалната валидна версия). Указание съгласно Директива 1999/94/EG: Данните не се отнасят до конкретен автомобил и не са неразделна част от офертата, а служат единствено за целите на сравнението между различните типове автомобили.

От 1 септември 2018 всички нови двигатели получават типова одобрение съгласно нова, хармонизирана в световен мащаб процедура за изпитване на леки превозни средства (Worldwide Harmonized Light Vehicles Test Procedure - WLTP). От 01 септември 2018 WLTP започва частично да заменя стария цикъл за измерване NEDC. Поради по-строгите условия за определяне на разхода на гориво и CO<sub>2</sub> емисиите, посочените стойности по WLTP в много случаи са по-високи от тези по NEDC. Допълнителна информация за разликите между WLTP и NEDC можете да намерите на <https://www.volkswagen.bg/wlr-technologie>.

Освен ефективността на горивото на автомобила, редовното поддържане на автомобила съгласно предписанията на производителя, културата на управление на автомобила, както и други технически фактори играят роля при определянето на разхода на гориво и на емисиите на парникови газове на двигателя. Въвеждането на обработените газове в атмосферата допринася много за увеличаване въздействието на парниковия ефект, а оттам и за глобалното затопляне на Земята.

Данните за мощността на двигателя и разхода на гориво при бензинови двигатели се позовават на експлоатацията на автомобила с бензин супер без съдържание на сяр с октаново число ROZ 95 съгласно DIN EN 228. Възможна е употребата на безоловен бензин с октаново число ROZ 95 с максимално съдържание на етанол от 10% (E10). Данните за мощността на двигателя и разхода на гориво при дизеловите двигатели се позовават на експлоатацията на автомобила с дизелово гориво без съдържание на сяр, минимално цетаново число 51 съг. DIN EN 590 / DIN 51628.

В зависимост от допълнителното оборудване се получават индивидуални месни напрежения в разхода на гориво и емисиите на CO<sub>2</sub>

чл.36а, ал. 3 от ЗОП

ВАРИАНТ С ОЦЕНКА

чл.36а, ал. 3 от ЗОП



чл.36а, ал. 3 от ЗОП

# Размери.

## Passat

чл.36а, ал. 3 от ЗОП

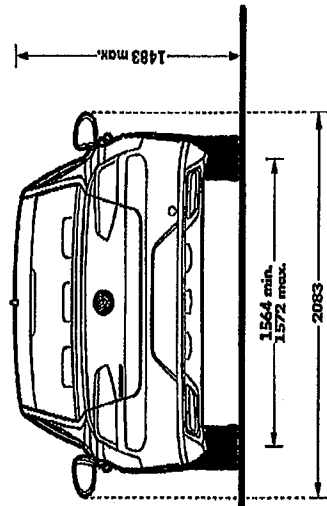
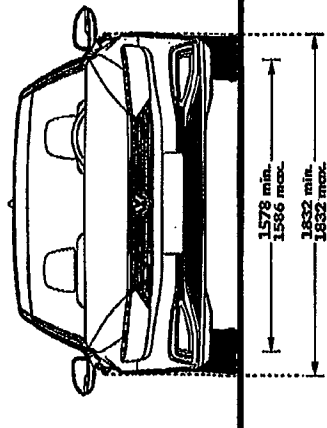
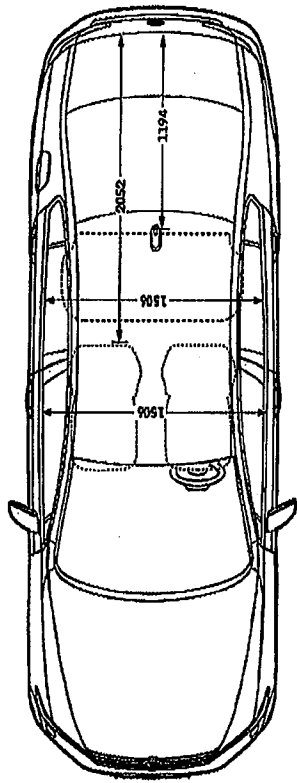
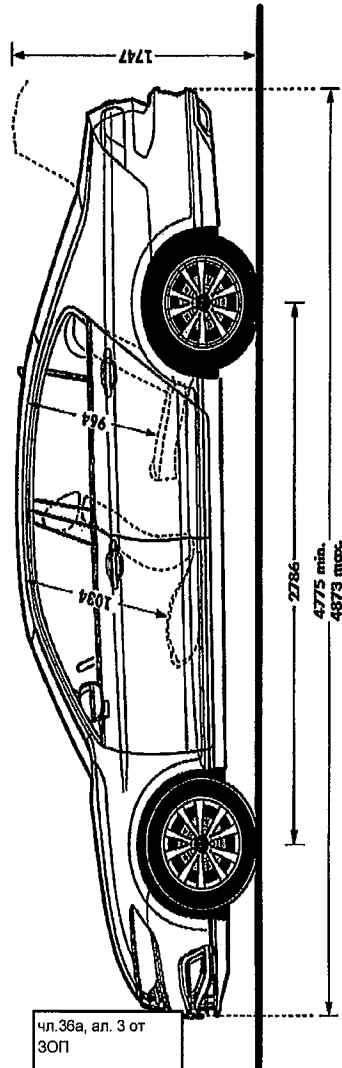

Дължина / с теплич, мм	4775 / 4873
Ширина / с огледала, мм	1832 / 2083
Височина, мм	1483
Междуосие, мм*	2786
Диаметър на завои, м	11.7
Обем на багажника, л**	586-1152
Вмест. на резервоара, л	66л. (59л при 1,6 TDI)

Чертежите на автомобилите не са изпълнени в мащаб.

\* Стойността е отчетена при неговтарен автомобил съгласно DIN70020, в зависимост от оборудването същата може да се различава.

\*\* Измерване съгласно ISO 3832 с правоъгълен паралелепипед 200x100x50 мм дължина на канта

ВЯРНО С ОРИГИНАЛА

чл.36а, ал. 3 от ЗОП



чл.36а, ал. 3 от ЗОП

# “НАТ – ТАШЕВА И ПАРТНЕР” ООД

София, ул. “Марко Балабанов”, № 4

тел. 980 02 63, 980 98 17

факс 981 75 93

Превод от немски език

## ФОЛКСВАГЕН

### ЕО - Сертификат за съответствие

Комплектовани превозни средства

Долуподписаният д-р чл.36а, ал. 3 от ЗОП потвърждава с настоящото, че автомобилът

- |          |  |  |
|----------|--|--|
| 0.1      | Фабрична марка   | ФОЛКСВАГЕН, VW   |
| 0.2      | Тип:   | 3С   |
|          | Вариант:   | AADNUAXX1  |
|          | Версия:  | AD7AD7GC006SH4BFVR21BA                                       |
| 0.2.1    | Търговско наименование:  | PASSAT   |
| 0.2.3.1. | Идентификатор на фамилия за интерполация:  | IP-MQB48ZZ_A1_0167_WVW-1                                     |
| 0.2.3.2. | Идентификатор на фамилия за изпитване с корекция за околната температура (АТСТ):           | ATCT-TA-WVW-2018-0054  |
| 0.2.3.3. | Идентификатор на фамилия за изпитване с преносима система за измерване на емисиите (PEMS): | 01-VWx-715W_3C_DNUA_AD7_0_A_1_1-000                          |
| 0.2.3.4. | Идентификатор на фамилия на съпротивление при движение по пътя:                            | RL-01-WVW-2018-0015  |
| 0.2.3.6. | Идентификатор на фамилия за система за периодично регенериране:                            | EV-3C_BG_DAFABX_00-WVW-1                                     |
| 0.4      | Клас   | M1   |
| 0.5      | Име и адрес на производител  | Фолксваген АГ, Берлинер Ринг 2,<br>38440 Волфсбург, Германия |
| 0.6      | Местоположение и начин на поставяне на задължителните табели:                              | на лявата или дясна В-колона, залепени                       |

чл.36а, ал. 3 от  
ЗОП

чл.36а, ал. 3 от  
ЗОП

Местоположение на идентификационния номер

вдясно в моторния отсек

чл.36а, ал. 3 от ЗОП

чл.36а, ал. 3 от ЗОП

чл.36а, ал. 3 от  
ЗОП

ВЪРНО С ОРИГИНАЛА



0.10. Идентификационен номер

WVWZZZ3CZLE121824

съответства във всяко отношение на типа, описан в типово одобрение № e1\*2001/116\*0307\*62, издадено на 18.02.2020 г.

Превозното средство може да получи постоянна регистрация без други типови одобрения в държави-членки на ЕО с дясно пътно движение, които използват скоростомери с метрични мерни единици.

Волфсбург, 19.05.2020 г.

Подпис: нечетлив

Д-р чл.36а, ал. 3 от ЗОП

Ръководител техническо съответствие

Вътрешни данни на производителя

HUNVP K 94700 R11 ----- WVWZZZ3CZLE121824 HSN: 0603  
TSN: CIB000238 Оригинал 189694 470 2019 00000000 A4

- |   |                           |
|---|---------------------------|
| 1. Брой на осите/ колелата  | 2/4                       |
| 3. Задвижващи оси (брой, положение):<br>Връзка между задвижващите оси:  | 2, ос 1/2<br>карданов вал |
| 4. Междуосие [mm]   | 2786                      |
| 4.1. Междуосеви разстояния [mm]   | 2786                      |
| 5. Дължина [mm]   | 4775                      |
| 6. Ширина [mm]  | 1832                      |
| 7. Височина [mm]  | 1442                      |
| 13. Маса в готовност за движение [kg]                                   | 1655                      |
| 13.2. Действителна маса [kg]  | 1764                      |
| 16. Технически допустими максимални маси                                |                           |
| 16.1. Технически допустима обща маса<br>в натоварено състояние [kg]     | 2200                      |
| 16.2. Технически допустима максимална<br>маса на всяка ос (1./2.) [kg]: | 1090/1160                 |
| 16.4. Технически допустима обща маса<br>на комбинацията [kg]:           | 4415                      |
| 18. Технически допустима максимална<br>теглена маса в случай на         |                           |
| 18.3. Ремарке с централна ос [kg]:                                      | 2200                      |
| 18.4. Ремарке без спирачна уредба [kg]:                                 | 750                       |

чл.36а, ал. 3 от  
ЗОП

чл.36а, ал. 3 от  
ЗОП

чл.36а, ал. 3 от ЗОП

чл.36а, ал.  
3 от ЗОП

чл.36а, ал. 3  
от ЗОП

ЛЯРНО С ОРНИ



19. Технически допустима максимална маса в точката на прикачване [kg]: 90
20. Производител на двигателя: Фолксваген АД
21. Код на двигателя, както е обозначен на двигателя: \*DNU?????\*
22. Принцип на работа: самозапалване/ 4-тактов
23. Изцяло електрически: не
24. Брой и подредба на цилиндрите: 4; в редица
25. Работен обем [cm<sup>3</sup>]: 1984
26. Гориво: бензин
- 26.1. За едно гориво/ за две горива/ за смес от горива/ за два вида гориво: автомобил, работещ с едно гориво
27. Максимална мощност
- 27.1. Максимална полезна мощност (ДВГ) [kW при min<sup>-1</sup>): 200.00 / 5500

28. Предавателна кутия (тип):

автоматична

Предавка	1	2	3	4	5	6	7	8	R
28.1. Предавателни отношения	3.400	2.750	1.767	0.925	0.705	0.755	0.635	.....	2.900
28.1.1. Крайно предавателно число	4.813	3.667	3.667	4.813	4.813	3.667	3.667	.....	4.813
28.1.2. Крайни предавателни числа	16.364	10.084	6.480	4.452	3.393	2.769	2.329	.....	13.958

29. Максимална скорост [km/h]: 250

30. Колея на оста 1/2 [mm]: 1578 / 1564

35. Подходяща комбинация гума/ колело/ клас на енергийна ефективност/ категория гума, използвани за определяне на CO<sub>2</sub>:

Ос 1: 235/45 R18 94W / 8,0JX18 ET44 /B /C1

Ос 2: 235/45 R18 94W / 8,0JX17 ET44 /B /C1

36. Връзки със спирачната система на ремаркетото: не са налични

38. Код за каросерията: АА

40. Цвят на автомобила: син

41. Брой и конфигурация на вратите: 4/отляво 2, отдясно 2

чл.36а, ал. 3 от ЗОП

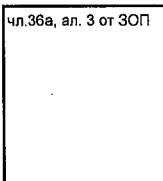

ВАРНО С ОРИГИНАЛА

чл.36а,  
ал. 3 от  
ЗОП

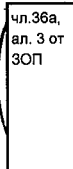

чл.36а, ал. 3  
от ЗОП

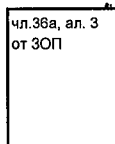

чл.36а, ал. 3 от  
ЗОП

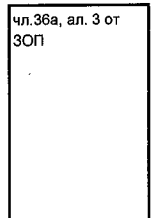

чл.36а, ал. 3 от ЗОП

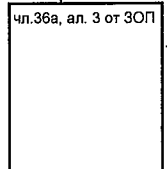

42. Брой места (вкл. седалка на водача): 5

46. Ниво на шума

Шум на място [dB(A) при min<sup>-1</sup>): 75.80/ 3750

В движение [dB(A)]: 67.00

47. Норма на отработени газове [Euro]: EURO 6 DG

47.1 Параметри за изпитване на емисии на Vind:

47.1.1 Тестова маса [kg]: 1842

47.1.2 Челна площ [m<sup>2</sup>): -----

47.1.3	Коефициент на натоварване на пътя	f <sub>0</sub> (47.1.3.0)	f <sub>1</sub> (47.1.3.1)	f <sub>2</sub> (47.1.3.2)
	f <sub>0</sub> [N]/ f <sub>1</sub> [N/(км/ч)]/ f <sub>1</sub> [N/(км/ч) <sup>2</sup> ]	162.5	0.457	0.03176

47.2. Цикъл на движение:

47.2.1. Клас на цикъла на движение: 3b

48. Отработени газове

715/2007\*2018/1832DG

1.2 Процедура за изпитване: тип I (средни стойности от изпитване HEЦД, максимални стойности от изпитване WLTP (съгласно световната хармонизирана процедура за изпитване на леки автомобили) [mg/km]/ или съгласно световната хармонизирана процедура за изпитване WHSC (EURO VI) [mg/kWh]

Бензин/ дизел	CO	THC	NMHC	NO <sub>x</sub>	THC + NO <sub>x</sub>	NH <sub>3</sub> [ppm]	Прахови частици (маса)	Частици (брой) #
	474.5	27.3	21.5	-----	-----	-----	0.9000	3.17E10
Газ	-----	-----	-----	-----	-----	-----	-----	-----E
други	-----	-----	-----	-----	-----	-----	-----	-----E

2.2. Процедура за изпитване: WHSC (EURO VI) [mg/kWh]

Бензин/ дизел	CO	THC	NMHC	NO <sub>x</sub>	THC + NO <sub>x</sub>	NH <sub>3</sub> [ppm]	Прахови частици (маса)	Частици (брой) #
	-----	-----	-----	-----	-----	-----	-----	-----E
Газ	-----	-----	-----	-----	-----	-----	-----	-----E
други	-----	-----	-----	-----	-----	-----	-----	-----E

чл.36а, ал. 3 от  
ЗОП

48.1. Димност (коригирана стойност на коефициента на поглъщане на светлината) [m<sup>1</sup>): 0.530

48.2. Обявени максимални стойности за емисиите при реални условия на движение (ако е приложимо): NO<sub>x</sub> [mg/km] Брой частици с експонента [# /km]

Пълен маршрут при реални условия: 126.0 6.00 E11

Градска част от маршрута: 126.0 6.00 E11

чл.36а, ал. 3 от  
ЗОП

49. Емисии на CO<sub>2</sub> / разход на гориво / електричество:

1. Всички видове задвижване без чисти електромобили (ако е приложимо) HEЦД стойности Емисии на CO<sub>2</sub> Разход [l/100km]:

бензин/  
дизел  
[g/km] бензин/  
дизел  
[L]

чл.36а, ал. 3 от ЗОП

ВАРНО С ОРИГИНАЛА

чл.36а, ал. 3  
от ЗОП



чл.36а, ал. 3  
от ЗОП



Градски условия:	203	....	....	8.9	....	....
Извънградски условия	134	....	....	5.9	....	....
Комбинирано:	160	....	....	7.0	....	....

2. Чисти електромобили и хибридни електромобили с външно зареждане (ако е приложимо)  
 Потребление на електричество (средно претеглено, комбинирано) [Wh/km]: -----

Електрически пробег [km]: -----

3. Автомобил, оборудван с екоинновация(и): не

4. Всички видове задвижване без изцяло електрически автомобили (ако е приложимо)

WLTP стойности      CO<sub>2</sub> емисии      Разход на гориво [l/100 km]

	Бензин/ дизел [g/km]		Бензин/ дизел [L]	
Ниски:	265	... ..	11.7	... ..
Средни:	184	... ..	8.1	... ..
Високи:	158	... ..	7.0	... ..
Свърхвисоки:	173	... ..	7.6	... ..
Комбинирани:	183	... ..	8.1	... ..
Среднопретеглени, комбинирани	... ..	... ..	... ..	... ..

5.1. Изцяло електрически автомобили (ако е приложимо)

Разход на ел. енергия [Wh/km]: .....

Електрически пробег [km]: .....

Електрически пробег в градски условия [km]:...

5.2. Хибридни автомобили с външно зареждане (ако е приложимо)

Разход на ел. енергия: .....

(ЕСАС weighted) [Wh/km]: .....

Електрически пробег (EAER) [km]: .....

Електрически пробег (EAER city) [km]:...

51. При превозни средства със специално предназначение:

Описание съгласно Приложение II, № 5: -----

52. Забележки:

№42: доставен като автомобил с 08 седалки

#NO 16.1.: с ремарке:+15 kg##NO 16.2.: с ремарке ос 2:+30kg##NO 30.:A2 макс. 1572 mm##A1 макс. 1586 mm##NO 35. : преди към поз.35 с откл. се стойности към поз.49: ##215/55 R17 94#6,5JX17 ET41;##215/55 R17 94H M+S#6,5JX17 ET41; ##215/55 R17 94W#7,0JX17 ET40; ##215/55 R17 94H M+S#7,0JX17 ET40##235/ 40 R19 96W XL#78, 0JX19 ET##44; ##235/ 45 R18 94V M+S#8,0JX18 ET44; ##235/45 R18 94W#8,0JX18 ET44; #235/45 R18 94V M+S#8,0JX18 ET44; #235/ 45 R18 94W#8,0JX18 ET44##NO 5.: макс. 4873##NO 7.: макс. 1483; ##

чл.36а, ал. 3 от ЗОП

Подписаната чл.36а, ал. 3 от ЗОП удостоверявам верността на извършения от мен превод от немски на български език на приложеня документ – Сертификат за съответствие на ЕО за превозно средство с идентификационен номер WVWZZZ3CZLE121824, издаден на 19.05.2020 г. Преводът се състои от 5 страници.

чл.36а, ал. 3 от ЗОП

Преводач:

чл.36а, ал. 3 от ЗОП

чл.36а, ал. 3 от ЗОП

ВЯРНО С ОРИГИНА

чл.36а, ал. 3 от ЗОП

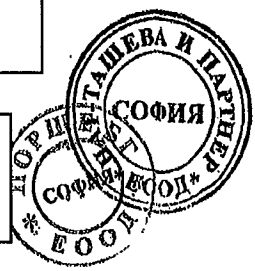



# VOLKSWAGEN

## EG - Übereinstimmungsbescheinigung

Vollständige Fahrzeuge

Der Unterzeichner bestätigt hiermit, dass das Fahrzeug

0.1. Fabrikmarke (Firmenname des Herstellers):

0.2. Typ: VOLKSWAGEN, VW

0.3. Variante: 3C

0.4. Handelsbezeichnung: AADNUAX1

0.5. Kennung der Interpolationsfamilie: AD7AD7GC006SH4BFVR21BA

0.6. Kennung der PEEMS-Familie: PASSAT

0.7. Kennung der PEEMS-Familie: IP-MQB48ZZ\_A1\_0167-WW-1

0.8. Kennung der PEEMS-Familie: ATCT-TA-WW-2018-0054

0.9. Kennung der PEEMS-Familie: 01-VWX-715W 3C DNVA AD7\_0\_A\_1\_1-000

0.10. Kennung der PEEMS-Familie: RL-01-WW-2018-0015

0.11. Kennung der PEEMS-Familie: EV-3C\_EG\_DAFABX\_00-WW-1

0.12. Kennung der PEEMS-Familie: M1

0.13. Kennung der PEEMS-Familie: Volkswagen AG

0.14. Kennung der PEEMS-Familie: Berliner Ring 2

0.15. Kennung der PEEMS-Familie: DE-38440 Wolfsburg

0.16. Kennung der PEEMS-Familie: An der Linken od. rechten B-Säule, geklebt

0.17. Kennung der PEEMS-Familie: Im Motorraum rechts

0.18. Kennung der PEEMS-Familie: -----

0.19. Kennung der PEEMS-Familie: -----

0.20. Kennung der PEEMS-Familie: -----

0.21. Kennung der PEEMS-Familie: -----

0.22. Kennung der PEEMS-Familie: -----

0.23. Kennung der PEEMS-Familie: -----

0.24. Kennung der PEEMS-Familie: -----

0.25. Kennung der PEEMS-Familie: -----

0.26. Kennung der PEEMS-Familie: -----

0.27. Kennung der PEEMS-Familie: -----

0.28. Kennung der PEEMS-Familie: -----

0.29. Kennung der PEEMS-Familie: -----

0.30. Kennung der PEEMS-Familie: -----

0.31. Kennung der PEEMS-Familie: -----

0.32. Kennung der PEEMS-Familie: -----

0.33. Kennung der PEEMS-Familie: -----

0.34. Kennung der PEEMS-Familie: -----

0.35. Kennung der PEEMS-Familie: -----

0.36. Kennung der PEEMS-Familie: -----

0.37. Kennung der PEEMS-Familie: -----

0.38. Kennung der PEEMS-Familie: -----

0.39. Kennung der PEEMS-Familie: -----

0.40. Kennung der PEEMS-Familie: -----

0.41. Kennung der PEEMS-Familie: -----

0.42. Kennung der PEEMS-Familie: -----

0.43. Kennung der PEEMS-Familie: -----

0.44. Kennung der PEEMS-Familie: -----

0.45. Kennung der PEEMS-Familie: -----

0.46. Kennung der PEEMS-Familie: -----

0.47. Kennung der PEEMS-Familie: -----

0.48. Kennung der PEEMS-Familie: -----

0.49. Kennung der PEEMS-Familie: -----

0.50. Kennung der PEEMS-Familie: -----

0.51. Kennung der PEEMS-Familie: -----

0.52. Kennung der PEEMS-Familie: -----

0.53. Kennung der PEEMS-Familie: -----

0.54. Kennung der PEEMS-Familie: -----

0.55. Kennung der PEEMS-Familie: -----

0.56. Kennung der PEEMS-Familie: -----

0.57. Kennung der PEEMS-Familie: -----

0.58. Kennung der PEEMS-Familie: -----

0.59. Kennung der PEEMS-Familie: -----

0.60. Kennung der PEEMS-Familie: -----

0.61. Kennung der PEEMS-Familie: -----

0.62. Kennung der PEEMS-Familie: -----

0.63. Kennung der PEEMS-Familie: -----

CO<sub>2</sub>-Emissionen / Kraftstoffverbrauch / Stromverbrauch:

Alle Antriebsarten außer reinen Elektrofahrzeugen (falls zutreffend)

NEFZ-Werte	CO <sub>2</sub> -Emissionen		Kraftstoffverbrauch [l/100km]	
	Benzin/ Diesel [g/km]	Gas/ sonstige [g/km]	Benzin/ Diesel [l]	Gas/ sonstige [l]
Innenorts	203	---	8.9	---
Außenorts	134	---	5.9	---
Kombiniert	160	---	7.0	---
Gewicht, kombiniert	---	---	---	---
Abweichungsfaktor (falls zutreffend):	---	---	---	---
Differenzierungsfaktor (falls zutreffend):	---	---	---	---
Reine Elektrofahrzeuge und extern aufladbare Hybrid-Elektrofahrzeuge (falls zutreffend)	---	---	---	---
Stromverbrauch (gewicht, kombiniert) [Wh/km]:	---	---	---	---
Elektrische Reichweite [km]:	---	---	---	---
Fahrzeug mit Ökoinnovation(en) ausgestattet:	---	---	---	---
Allgemeiner Code der Ökoinnovation(en):	---	---	---	---
Gesamteinsparungen von CO <sub>2</sub> -Emissionen durch die Ökoinnovationen	---	---	---	---
NEFZ-Einsparungen (falls zutreffend)	---	---	---	---
Benzin/Diesel [g/km]:	---	---	---	---
Gas (CNG/LPG) [g/km]:	---	---	---	---
Sonstige [g/km]:	---	---	---	---

Alle Antriebsarten außer reinen Elektrofahrzeugen (falls zutreffend)

WLTP-Werte

WLTP-Werte	CO <sub>2</sub> -Emissionen		Kraftstoffverbrauch [l/100km]	
	Benzin/ Diesel [g/km]	Gas/ sonstige [g/km]	Benzin/ Diesel [l]	Gas/ sonstige [l]
Niedrig	265	---	11.7	---
Mittel	184	---	8.1	---
Hoch	158	---	7.0	---
Extra hoch	173	---	7.5	---
Kombiniert	183	---	8.1	---
Gewicht, kombiniert	---	---	---	---
Reine Elektrofahrzeuge (falls zutreffend)	---	---	---	---
Stromverbrauch [Wh/km]:	---	---	---	---
Elektrische Reichweite [km]:	---	---	---	---
Elektrische Reichweite (EAER) [km]:	---	---	---	---
Elektrische Reichweite innerorts (EAER city) [km]:	---	---	---	---

Extern aufladbare Hybrid-Elektrofahrzeuge (falls zutreffend)

Stromverbrauch (EC AC, weighted)

Elektrische Reichweite (EAER)

Elektrische Reichweite innerorts (EAER city) [km]

Elektrische Reichweite innerorts (EAER city) [km]

Elektrische Reichweite innerorts (EAER city) [km]

Elektrische Reichweite innerorts (EAER city) [km]

Elektrische Reichweite innerorts (EAER city) [km]

Elektrische Reichweite innerorts (EAER city) [km]

Elektrische Reichweite innerorts (EAER city) [km]

Elektrische Reichweite innerorts (EAER city) [km]

Elektrische Reichweite innerorts (EAER city) [km]

Elektrische Reichweite innerorts (EAER city) [km]

Elektrische Reichweite innerorts (EAER city) [km]

Elektrische Reichweite innerorts (EAER city) [km]

Elektrische Reichweite innerorts (EAER city) [km]

Elektrische Reichweite innerorts (EAER city) [km]

Elektrische Reichweite innerorts (EAER city) [km]

Elektrische Reichweite innerorts (EAER city) [km]

Elektrische Reichweite innerorts (EAER city) [km]

Elektrische Reichweite innerorts (EAER city) [km]

Elektrische Reichweite innerorts (EAER city) [km]

Elektrische Reichweite innerorts (EAER city) [km]

Elektrische Reichweite innerorts (EAER city) [km]

Elektrische Reichweite innerorts (EAER city) [km]

Elektrische Reichweite innerorts (EAER city) [km]

Elektrische Reichweite innerorts (EAER city) [km]

Elektrische Reichweite innerorts (EAER city) [km]

Elektrische Reichweite innerorts (EAER city) [km]

Elektrische Reichweite innerorts (EAER city) [km]

Elektrische Reichweite innerorts (EAER city) [km]

Elektrische Reichweite innerorts (EAER city) [km]

Elektrische Reichweite innerorts (EAER city) [km]

Elektrische Reichweite innerorts (EAER city) [km]

Elektrische Reichweite innerorts (EAER city) [km]

Elektrische Reichweite innerorts (EAER city) [km]

Elektrische Reichweite innerorts (EAER city) [km]

Elektrische Reichweite innerorts (EAER city) [km]

Elektrische Reichweite innerorts (EAER city) [km]

Elektrische Reichweite innerorts (EAER city) [km]

51. Bei Fahrzeugen mit besonderer Zweckbestimmung  
Bezeichnung gemäß Anhang II Abschnitt 5:

52. Anmerkungen:  
#NO 16.1.: mit Anhänger:15 kg#NO 16.2.: mit Anhänger Achse 2:30 kg#NO 30.: A  
2 max.1572 mm#A1 max.1586 mm#NO 35.: alt. zu Pos35 mit abw. Werten zu Pos49:##  
215/55 R17 94#6,SUX17 ET41;##215/55 R17 94H M+S#6,SUX17 ET41;##215/55 R17 94#67  
CJX17 ET40;##215/55 R17 94H M+S#7,CJX17 ET40;##235/40 R19 96W XL#8,CJX19 ET44;#  
#235/45 R18 94V M+S#8,CJX18 ET44;##235/45 R16 94#8,CJX18 ET44#NO 5.: max. 4873#  
#NO 7.: max. 1493;##

чл.36а, ан. 3 от 30П

чл.36а, ан. 3 от 30П

interne Herstellerdaten

HSN: 0603 T  
SN: C180002380r1g1na1  
189694 470 2019  
WWZZ3CZLE121824  
00000000 A4

Dr. Clemens Kadow  
Leiter Technische Konformität

чл.36а, ан. 3 от 30П

Wolfsburg 2020-05-19  
ppa.





чл.36а, ан. 3 от 30П

2 / 4  
2 ,Achse 1/2  
Kardanwelle

Anzahl der Achsen/Räder:  
Antriebsachsen (Anzahl, Lage):  
Gegenseitige Verbindung der Antriebsachsen:

Radstand [mm]:  
Achsabstand [mm]:  
Länge [mm]:  
Breite [mm]:  
Höhe [mm]:

13. Masse in fahrerfertigem Zustand [kg]:  
13.2. Tatsächliche Masse des Fahrzeuges [kg]:  
16. Technisch zulässige Höchstmassen:

16.1. Technisch zulässige Gesamtmasse in beladenem Zustand [kg]:  
16.2. Technisch zulässige maximale Masse je Achse (1/2) [kg]:

16.4. Technisch zulässige Gesamtmasse der Fahrzeugkombination [kg]:  
18. Technisch zulässige maximale Anhängermasse bei Beförderung eines

18.1. Deichselanhängers [kg]:  
18.3. Zentralachsanhängers [kg]:  
18.4. Ungebremsen Anhänger [kg]:

19. Technisch zulässige Stützlast am Kupplungspunkt [kg]:  
20. Hersteller des Motors:  
21. Kennzeichnung gemäß Baumusterzeichnung

22. Arbeitsweise:  
23. Reiner Elektrobetrieb:  
23.1. Art des Elektro-Hybridfahrzeugs:

24. Anzahl und Anordnung der Zylinder:  
25. Hubraum [cm³]:  
26. Kraftstoff:  
26.1. Einstoffmotor / bivalenter Antrieb / Flexuelmotor / Zweistoffmotor:

26.2. Typ des Zweistoffmotors:  
27. Höchstleistung:  
27.1. Höchste Nutzleistung [kW bei min 1] (Verbrennungsmotor):

27.2. Höchste Stundenleistung [kW] (Elektromotor):  
27.3. Höchste Nutzleistung [kW] (Elektromotor):  
27.4. Höchste 30-Minuten-Leistung [kW] (Elektromotor):

200,00 bei 5500  
-----  
-----  
-----

-----  
-----  
-----

-----  
-----  
-----

-----  
-----  
-----



чл.36а, ан. 3 от 30П

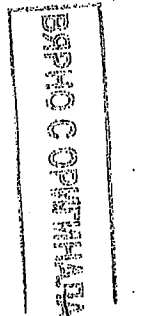

28. Getriebe (Typ):  
automatisch

Gang:	1	2	3	4	5	6	7	8	R
Übersetzungsverhältnisse:	3.400	2.750	1.767	0.925	0.705	0.755	0.635	-----	2.900
Übersetzung des Achsgetriebes:	4.813	3.667	3.667	4.813	4.813	3.667	3.667	-----	4.813
Gesamtübersetzung:	16.364	10.084	6.480	4.452	3.393	2.769	2.329	-----	13.358

29. Höchstgeschwindigkeit [km/h]:  
250  
30. Spurweite Achse 1/2 [mm]:  
1578 / 1564

35. Angebrachte Reifen / Felgen / Energieeffizienzklasse / Reifenklasse zur Bestimmung der CO<sub>2</sub>-Emissionen:  
Achse 1: 235/45 R18 94W / 8,0JX18 ET44 / B / C1  
Achse 2: 235/45 R18 94W / 8,0JX18 ET44 / B / C1

36. Antilager-Bremsenschlüssel:  
38. Code des Aufbaus:  
AA  
40. Farbe des Fahrzeugs:  
BLAU

41. Anzahl und Anordnung der Türen:  
42. Anzahl der Sitzplätze (einschließlich Fahreritz):  
Sitz(e), der (die) nur zur Verwendung bei stehendem Fahrzeug bestimmt ist (sind):  
42.1. 4 / links 2, rechts 2  
42.2. 5  
42.3. ---  
46. Anzahl der für Rollstuhlfahrer zugänglichen Sitzplätze:  
---

46. Geräuschpegel:  
Standgeräusch [dB(A) bei min 1]:  
75.80 bei 3750  
Fahrgeräusch [dB(A)]:  
67.00  
Abgasrohr:  
EURO 6 DG

47. Parameter für die Emissionsmessung von Wind:  
47.1. Prüfmasse [kg]:  
1842  
47.1.1. Querschnittsfläche [m²]:  
-----  
47.1.2. Straßenlastkoeffizienten  
47.1.3.  $f_0 [N] / f_1 [N/(km/h)] / f_2 [N/(km/h)^2]$ :  
 $f_0 (47.1.3.0.)$   $f_1 (47.1.3.1.)$   $f_2 (47.1.3.2.)$   
162.5 0.457 0.03176

47.2. Fahrzyklus:  
47.2.1. Fahrzyklusklasse:  
3b  
47.2.2. Miniaturisierungsfaktor (fise):  
-----  
47.2.3. Begrenzte Geschwindigkeit:  
-----  
48. Abgasemissionen:  
1.2. Prüfverfahren: Typ I (NEFZ-Mittelwerte, WL-TP-Höchstwerte) [mg/km] / WHSC (EURO VI) [mg/kWh] 715/2007\*2018/1832DG

CO  
Diesel 474.5  
Gas  
andere

THC  
27.3  
andere

NMHC  
21.5  
andere

NOx  
45.1  
andere

THC+NOx  
andere

NH3 [ppm]  
andere

Partikel  
0.0900  
andere

Partikel #  
2.17E10  
andere

48.1. Rauch (korrigierter Wert des Absorptionskoeffizienten) [m 1]:  
48.2. Ggf. angegebene höchste RDE-Werte:  
Volständige RDE-Fahrt:  
Innerstädtische RDE-Fahrt:

126.0  
126.0  
6.00 E11  
6.00 E11

чл.36а, ан. 3 от 30П

**Приложение № 3.1 - Образец**

До  
Прокуратура на Република България  
гр. София, бул. „Витоша ” № 2

**Ценово предложение за изпълнение на обществена поръчка по обособена позиция № 1**

от

Участник: „Порше БГ“ ЕООД;

Адрес: 1766 София, Бизнес парк София, сгр. 5А, ет. 3, ж.к. „Младост“ 4;

Тел.: +359 2 80 71 400, факс: +359 2 80 71 409;

ЕИК по БУЛСТАТ 131258238;

Представявано от чл.36а, ал. 3 от ЗОП - упълномощен представител (пълномощно Рег. № 7661/2019 от 19.11.2019 г. от Маркус Татцер – управител)

**УВАЖАЕМИ ДАМИ И ГОСПОДА,**

Съгласно публикувано в електронната страница на Агенция по обществени поръчки обявление на Прокуратура на Република България, за открита процедура за възлагане на обществена поръчка с предмет: „Доставка на автомобили по 3 (три) обособени позиции: Обособена позиция № 1 „Доставка на леки автомобили тип „седан“ (4x4)“; Обособена позиция № 2 „Доставка на леки автомобили с повишена проходимост“ и Обособена позиция № 3 „Доставка на пътнически микробус с повишена проходимост“, открита с Решение № ОПИ-401 от 26.05.2020 г. на г-жа Мирослава Райковска-Горанова - Главен секретар на Администрация на главния прокурор и след като се запознахме с условията за участие, съгласно утвърдената документация, предлагаме да изпълним поръчката съгласно документацията за участие при следното ценово предложение:

№	Вид дейност	Количество	Предлагана ед.цена в лева без ДДС за 1 бр.	Обща предлагана цена в лева без ДДС за 8 бр.
	1	2	3	4
1.	цена за доставка на 8 (осем) броя автомобили –	8 бр.	66 950.00,- (шестдесет и шест хиляди деветстотин и петдесет) лева	535 600.00,- (петстотин тридесет и пет хиляди и шестстотин) лева
2.	цена за гаранционно (сервизно) обслужване на 8 (осем) броя автомобили за целия гаранционен срок на доставените автомобили	8 бр.	1 667.00,- (хиляда шестстотин шестдесет и седем) лева	13 336.00,- (тринадесет хиляди триста тридесет и шест) лева
<b>Общата цена на предложените автомобили без включен ДДС:</b>				548 936.00,- (петстотин четиридесет и осем хиляди деветстотин тридесет и шест) лева

чл.36а, ал. 3 от  
ЗОП

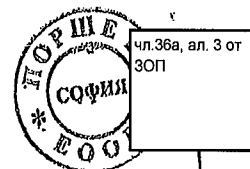

*Всички предложени цени за изпълнение на поръчката, следва се посочват в лева без включен ДДС, да са различни нула и да са записани най-много до втория знак след десетичната запетая. Неспазването на условието е основание за отстраняване от участие в процедурата. Предложените от участниците цени са обвързващи за целия срок на изпълнение на поръчката.*

Приемаме, начина за заплащане на цената, посочен от възложителя в документацията за участие. Декларираме, че предлаганата цена на стоките е крайна и в нея сме включили всички разходи и възнаграждения на изпълнителя за изпълнение на предмета на договора за обществена поръчка, като не само: разходите за придобиване, съответно прехвърляне на правото на собственост върху стоките, предмет на договора, за доставка, за транспортиране до мястото за доставка, митни сборове, разходи за транспортиране до сервиз за извършване на гаранционното обслужване, всички разходи за извършване на гаранционна поддръжка в срока на гаранцията (за труд, резервни части и консумативи), както и разходите за отстраняване от Изпълнителя на всички неизправности и повреди, възникнали не по вина на Възложителя и покрити от гаранционните условия и гаранционната отговорност на Изпълнителя.

**Забележка:** При констатирането на аритметични грешки се спазват следните правила:

- В случай че общата предлагана цена за 8 бр. не съответства на произведението от единичната цена и количеството, комисията преустановява разглеждането на офертата на участника и участникът се отстранява от участие;

- В случай че общата цена за изпълнение на поръчката не съответства на сбора от общата предлагана цена за доставка на 8 бр. и общата предлагана цена за гаранционно обслужване на 8 бр., комисията преустановява разглеждането на офертата на участника и участникът се отстранява от участие.

Дата : 01.07.2020 г.

Подпис и печат: .....  
Име и фамилия: .....  
(упълномощено лице)

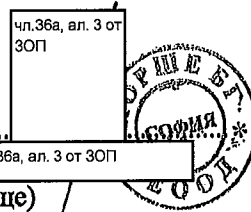

**Относно:** Сключване на договори по обществена поръчка с предмет: „Доставка на автомобили по 3 (три) обособени позиции: Обособена позиция № 1 „Доставка на леки автомобили тип „седан“ (4x4)“; Обособена позиция № 2 „Доставка на леки автомобили с повишена проходимост“ и Обособена позиция № 3 „Доставка на пътнически микробус с повишена проходимост“

## Списък със сервизни бази за гаранционно сервизно обслужване на автомобили с марката Volkswagen (Фолксваген)

Ние, долуподписаните „Порше БГ“ ЕООД, със седалище и адрес на управление 1766 София, Бизнес парк София, сгр. 5А, ет. 3, ж.к. „Младост“ 4, в качеството си на официален представител на „Фолксваген“ АГ, с настоящото предоставяме списък на оторизирани ни от производителя сервизни бази за гаранционно сервизно обслужване на автомобили, марка Volkswagen, които ще бъдат на разположение на Прокуратурата на Република България по гореописаната обществена поръчка, както следва:

### София

**Порше София Изток - сертифициран по ISO 9001:2015 за оторизиран сервиз**  
бул. Околовръстен път № 360

София 1186

тел. 02/80 73 400, факс: 02/80 73 411

[info@porschebulgaria.bg](mailto:info@porschebulgaria.bg)

Сервиз: 02/80 73 482 - чл.36а, ал. 3 от ЗОП

02/80 73 470 -

**Порше София Юг - сертифициран по ISO 9001:2015 за оторизиран сервиз**

ж.к. Овча купел,

ул. Бойчо Бойчев № 16

София 1614

тел. 02/4245000, факс: 02/4245009

[info@porschebulgaria.bg](mailto:info@porschebulgaria.bg)

Сервиз: 02/4245000 - чл.36а, ал. 3 от ЗОП

чл.36а, ал. 3 от ЗОП

### Пловдив

**Сертифициран по ISO 9001:2015 за оторизиран сервиз**

чл.36а, ал. 3 от ЗОП



# PORSCHE

BG

Бул. България № 121,  
4003 Пловдив  
Тел. 032/950976 и 032/940992, факс: 032/967528  
[haas\\_vw@abv.bg](mailto:haas_vw@abv.bg)  
Сервиз: 032/950 976, 032/967 528

чл.36а, ал. 3 от ЗОП

## Варна

Порше Варна - Сертифициран по ISO 9001:2015 за оторизиран сервиз  
Варна 9000  
бул. „Ян Хунияди” 2  
тел. 052 98 73 34  
факс 052 59 80 40

чл.36а, ал. 3 от ЗОП

[@porschebulgaria.bg](mailto:@porschebulgaria.bg)

Лице за контакти:

чл.36а, ал. 3 от ЗОП

ръководител сервиз

чл.36а, ал. 3 от ЗОП

## Бургас

Сертифициран по ISO 9001:2015 за оторизиран сервиз

чл.36а, ал. 3 от ЗОП

(056/87 42 59)/

чл.36а, ал. 3 от ЗОП

СПЗ, к-с Славейков, бул. Проф. Якимов  
8000 Бургас  
Тел. 056/874250, 056/874255, факс: 056/881201  
[showroom@westauto-m.com](mailto:showroom@westauto-m.com)  
Сервиз: 056/874 256

чл.36а, ал. 3 от ЗОП

## Велико Търново

Сертифициран по ISO 9001:2015 за оторизиран сервиз

чл.36а, ал. 3 от ЗОП

(062/615 764)

Западен Пътен Възел – местност Козлуджа  
5000 Велико Търново  
Тел: 062/615777, 062/615775,  
факс: 062/605120  
[autochoice.vw@gmail.com](mailto:autochoice.vw@gmail.com)  
Сервиз: 062/615 779  
GSM:

чл.36а, ал. 3 от ЗОП

чл.36а, ал. 3 от ЗОП

чл.36а, ал. 3 от ЗОП

Дата: 24.09.2020 г.

Име: \_\_\_\_\_, упълномощен представител  
Подпис и печат: \_\_\_\_\_

чл.36а, ал. 3 от ЗОП

чл.36а, ал. 3 от ЗОП



ПОРШЕ БГ ЕООД  
ЕИК 131258238

1766 София, ж.к. Младост 4  
Бизнес Парк София  
сгр. 5А, етаж 3

чл.36а, ал. 3 от ЗОП

Тел: 02/80 70 400  
Факс: 02/80 71 409

[www.porschebulgaria.bg](http://www.porschebulgaria.bg)  
[office@porschebulgaria.bg](mailto:office@porschebulgaria.bg)

